

Compact Disc Player

Operating Instructions _____ **GB**

Mode d'emploi _____ **FR**

Manual de instrucciones _____ **ES**



CDP-CE335
CDP-CE235

WARNING

To prevent fire or shock hazard, do not expose the unit to rain or moisture.

To avoid electrical shock, do not open the cabinet. Refer servicing to qualified personnel only.

The laser component in this product is capable of emitting radiation exceeding the limit for Class 1.

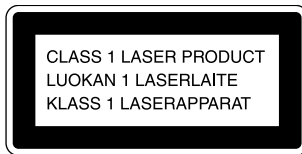

This appliance is classified as a CLASS 1 LASER product.

The CLASS 1 LASER PRODUCT MARKING is located on the rear exterior.

For the customers in Canada

CAUTION

TO PREVENT ELECTRIC SHOCK, DO NOT USE THIS POLARIZED AC PLUG WITH AN EXTENSION CORD, RECEPTACLE OR OTHER OUTLET UNLESS THE BLADES CAN BE FULLY INSERTED TO PREVENT BLADE EXPOSURE.



A946

Welcome!

Thank you for purchasing the Sony Compact Disc Player. Before operating the unit, please read this manual thoroughly and retain it for future reference.

About This Manual

The instructions in this manual are for models CDP-CE335 and CDP-CE235. The CDP-CE335 is the model used for illustration purposes, unless otherwise mentioned. Any difference in operation is clearly indicated in the text, for example, "CDP-CE335 only."

Conventions

- Instructions in this manual describe the controls on the player. You can also use the controls on the remote if they have the same or similar names as those on the player.
- The following icons are used in this manual:



Indicates that you can do the task using the remote. (Note that the CDP-CE235 cannot do the tasks marked with this icon.)



Indicates hints and tips for making the task easier.

TABLE OF CONTENTS

Getting Started	
Unpacking	4
Hooking Up the System	4

Playing a CD	6
---------------------------	---

Playing CDs	
Using the Display	8
Replacing Discs While Playing a Disc	9
Locating a Specific Disc	9
Locating a Specific Track or a Particular Point in a Track	10
Playing Repeatedly	11
Playing in Random Order (Shuffle Play)	11
Creating Your Own Program (Program Play)	12

Recording From CDs	
Recording Your Own Program	14
Recording a CD by Specifying Tape Length (Time Edit)	14
Fading In or Out	15
Adjusting the Recording Level (Peak Search)	16

Additional Information	
Precautions	17
Notes on CDs	17
Troubleshooting	18
Specifications	18

Index	
Index	19

Unpacking

Check that you received the following items:

- Audio connecting cord (1)
- Remote commander (remote) (1) (CDP-CE335 only)
- R6 (size AA) batteries (2) (CDP-CE335 only)

Inserting batteries into the remote (CDP-CE335 only)

You can control the player using the supplied remote. Insert two R6 (size AA) batteries by matching the + and - on the batteries. When using the remote, point it at the remote sensor  on the player.

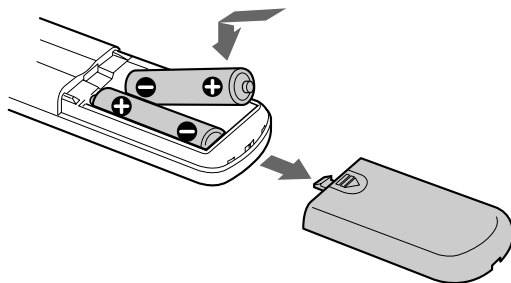

When to replace batteries

With normal use, the batteries should last for about six months. When the remote no longer operates the player, replace all the batteries with new ones.

Notes

- Do not leave the remote near an extremely hot or humid place.
- Do not drop any foreign object into the remote casing, particularly when replacing the batteries.
- Do not expose the remote sensor to direct sunlight or lighting apparatuses. Doing so may cause a malfunction.
- If you don't use the remote for an extended period of time, remove the batteries to avoid possible damage from battery leakage and corrosion.

Hooking Up the System

Overview

This section describes how to hook up the CD player to an amplifier. Be sure to turn off the power of each component before making the connections.

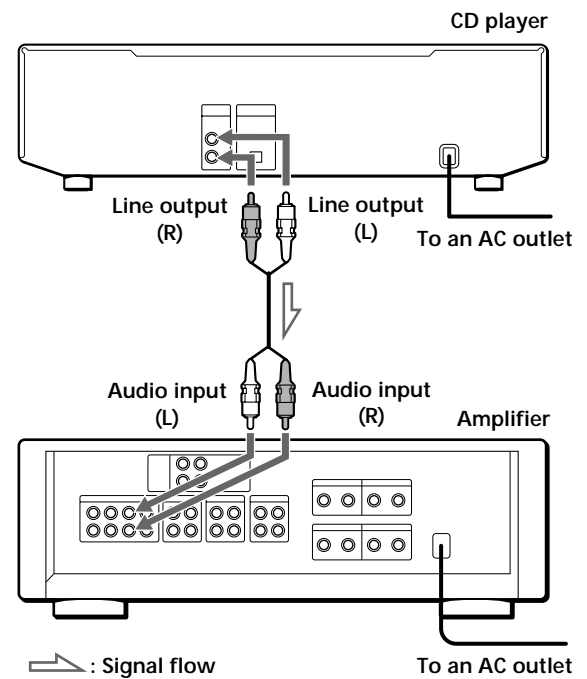

What cords will I need?

Audio cord (supplied) (1)

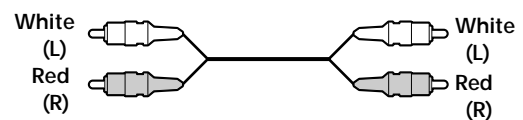

Hookups

When connecting an audio cord, be sure to match the color-coded cord to the appropriate jacks on the components: Red (right) to Red and White (left) to White. Be sure to make connections firmly to avoid hum and noise.

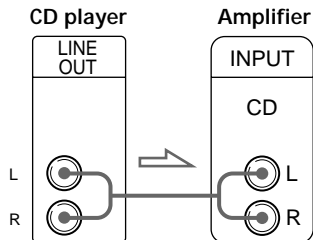

💡 You can adjust the output level to the amplifier (CDP-CE335 only)

Press LINE OUT LEVEL +/- on the remote. You can reduce the output level up to -20 dB.

When you reduce the output level, "ATT." appears in the display.

When you turn off the player, the output level automatically returns to the maximum level.

Note

If you press the LINE OUT LEVEL +/- buttons on the remote while recording, the recording level will change even when it is preset on the tape deck, etc.

- If you have a digital component such as a digital amplifier, D/A converter, DAT or MD

Connect the component via the DIGITAL OUT (OPTICAL) connector using the optical cable (not supplied). Take off the cap and plug in the optical cable.

Note that you cannot use fading in or out (page 15) and Time Fade (page 15) functions when making this connection.

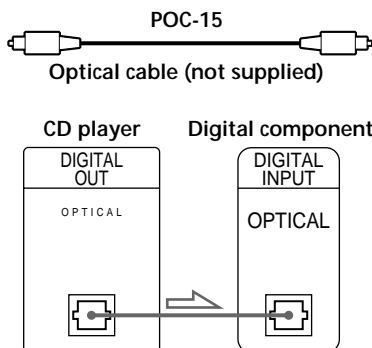

Note

When you connect via the DIGITAL OUT (OPTICAL) connector, noise may occur when you play CD software other than music, such as a CD-ROM.

Setting the voltage selector (voltage selector equipped models only)

Check that the voltage selector on the rear panel of the player is set to the local power line voltage. If not, set the selector to the correct position using a screwdriver before connecting the AC power cord to a wall outlet.

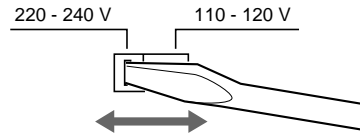

Connecting the AC power cord

Connect the AC power cord to a wall outlet.

Transporting the player

Before transporting the player, follow the procedure below to return the internal mechanisms back to their original position.

- 1 Remove all the discs from the disc tray.
- 2 Press \cong OPEN/CLOSE to close the disc tray. "no DISC" appears in the display.
- 3 Wait for 10 seconds, then press I/⏻ (Power) to turn off the player.

Playing a CD

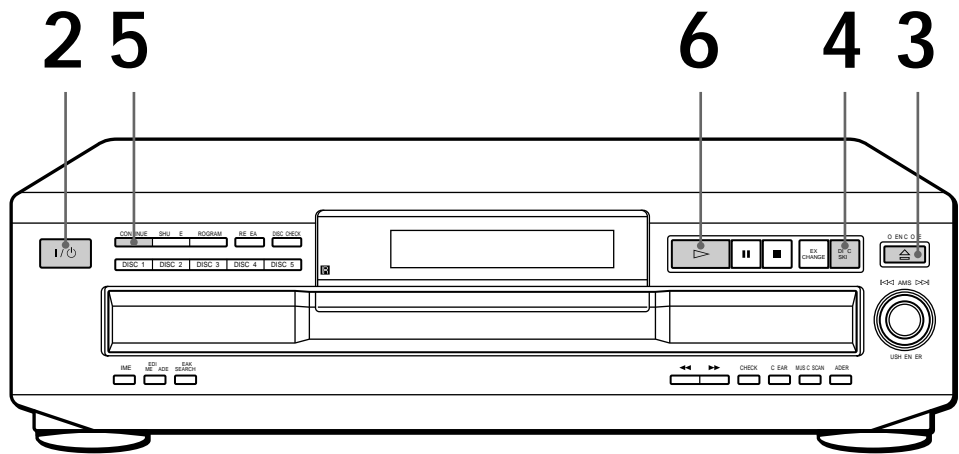

- See pages 4 – 5 for the hookup information.

- 1 Turn on the amplifier and select the CD player position so that you can listen to the sound from this player.
- 2 Press I/⏻ (Power) to turn on the player.
- 3 Press ⏏ OPEN/CLOSE, and place a disc on the disc tray.

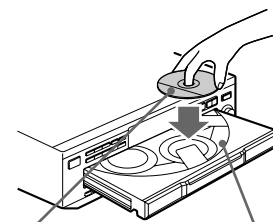



With the label side up

Disc number

- 4 To place other discs, press DISC SKIP and place the discs in the order you want to play.
Each time you press the button, the disc tray turns and you can place the discs in the empty disc compartments. The player plays the disc in front of you first.
- 5 Press CONTINUE to select ALL DISCS or 1 DISC Continuous Play mode.
Each time you press the CONTINUE button, “ALL DISCS” or “1 DISC” appears in the display.

When you select	The player plays
ALL DISCS	All discs in the player consecutively in the order of disc number
1 DISC	Only the disc you've selected

 You can select the disc you want to start playing first. Press one of the DISC 1 - 5 buttons.

 You can adjust the output level to the amplifier (CDP-CE335 only)  Press LINE OUT LEVEL +/- on the remote. You can reduce the output level up to -20 dB. When you reduce the output level, "ATT." appears in the display. When you turn off the player, the output level automatically returns to the maximum level.

Note





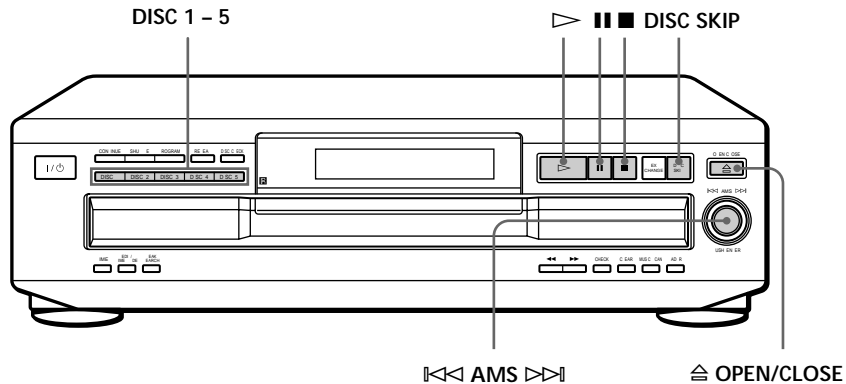

If you press the LINE OUT LEVEL +/- buttons on the remote while recording, the recording level will change even when it is preset on the tape deck, etc.

6 Press . The disc tray closes and the player plays all the tracks once (Continuous Play). Adjust the volume on the amplifier.

To stop playback

Press .



To	You need to
Pause	Press 
Resume play after pause	Press  or 
Go to the next track	Turn  clockwise
Go back to the preceding track	Turn  counterclockwise
Go to the next disc	Press DISC SKIP
Select a disc directly	Press DISC 1 - 5
Stop play and remove the CD	Press 

Using the Display

You can check information about the disc using the display.

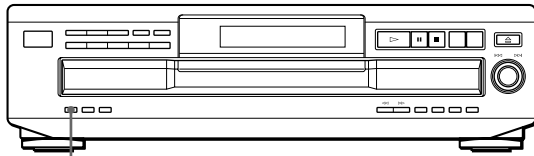

TIME

Checking the discs total number and playing time of the tracks

Press TIME before you start playing.

The display shows the current disc number, the total number of tracks, total playing time and music calendar.

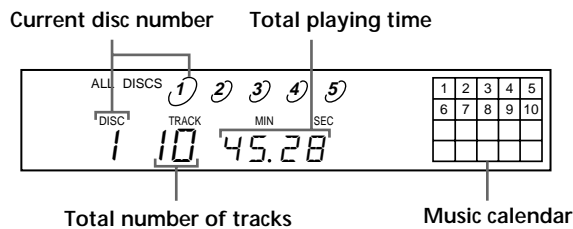

The information also appears when you press the \square OPEN/CLOSE button to close the disc tray. The tracks numbered over 20 cannot be displayed in the music calendar.

Notes on the disc number indications

- The red circle around a disc number indicates the disc is ready to be played.
- When all the tracks on a disc have been played, the semi-circle around the disc number disappears.
- When a disc compartment is recognized as empty, the semi-circled disc number disappears.

Display information while playing a disc

While playing a disc, the display shows the current disc number, track number, playing time of the track and the music calendar.

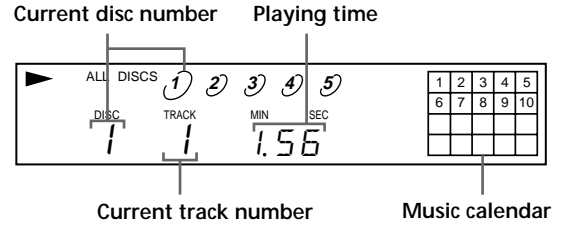

The track numbers in the music calendar disappear after they are played.

Checking the remaining time

Each time you press the TIME button while playing a disc, the display changes as shown in the chart below.

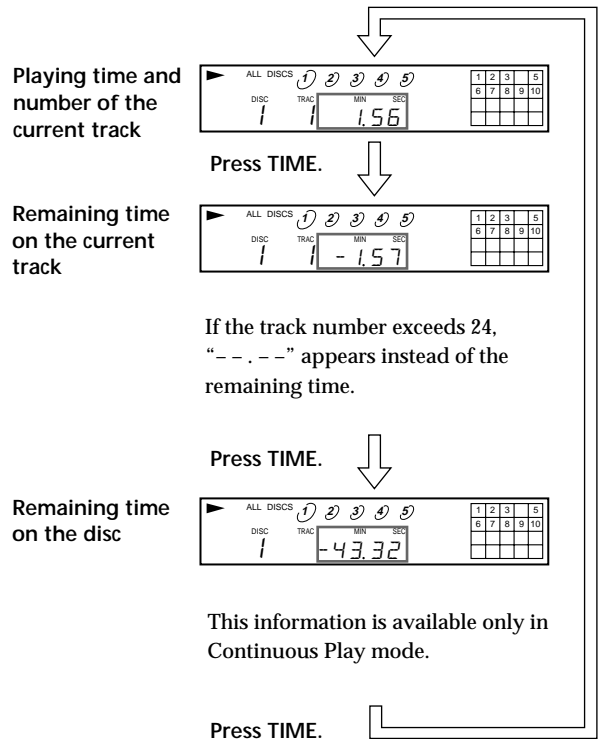

If the track number exceeds 24, " - - - " appears instead of the remaining time.

This information is available only in Continuous Play mode.

Press TIME.

Replacing Discs While Playing a Disc

You can open the disc tray while playing a disc so that you can check what discs are to be played next and replace discs without interrupting playback of the current disc.

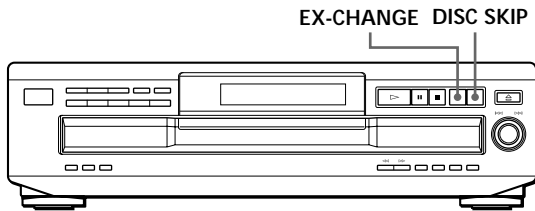

- 1 Press EX-CHANGE.
The disc tray opens and two disc compartments appear. Even if the player is playing a disc, it doesn't stop playing.
- 2 Replace discs in the compartments with new ones.
The player plays the disc on the left side compartment after the current disc, and then the one on the right side compartment.
- 3 Press DISC SKIP.
The disc tray turns and other two disc compartments appear.
- 4 Replace discs in the compartments with new ones.
- 5 Press EX-CHANGE.
The disc tray closes.

While the disc tray is open by pressing the EX-CHANGE button

- If the playback of the current disc ends, the player stops playing. If the disc is played in 1 DISC Repeat Play mode (see page 11), the current disc starts playing again.
- In ALL DISCS Shuffle Play mode (see page 11), tracks are reshuffled on the current disc.
- In Program Play mode (see page 12), only the tracks on the current disc are played.
- Do not push the disc tray to close it in Step 5, as you may damage the player.

Locating a Specific Disc

You can locate any disc before or while playing a disc.

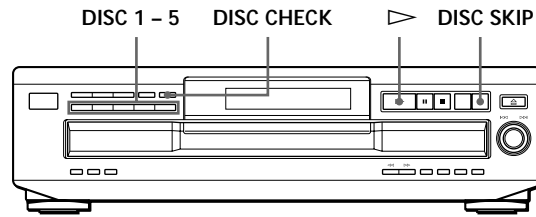

To locate	Press
The next disc	DISC SKIP while playing a disc
A specific disc directly	DISC 1 - 5
A disc while checking the labels	DISC CHECK while the disc tray is open. The disc tray turns to show you each disc label. When the disc you want comes in front of you, press ▷ to start playing.
A disc by scanning the first track of each disc for 10 seconds	DISC CHECK before you start playing while the disc tray is closed. When you find the disc you want, press ▷ to start playing.

-  You can extend the playing time during scanning the discs
Press DISC CHECK repeatedly until the playing time you want (10, 20 or 30) appears in the display. Each time you press the button, the playing time changes cyclically.

Notes

- When you press the DISC CHECK button, the play mode automatically changes to ALL DISCS Continuous Play mode.
- When you've opened the disc tray by pressing the EX-CHANGE button, you cannot use the DISC CHECK function.
- Even if you press the DISC CHECK button while "REPEAT" appears in the display (see page 11), the player stops after scanning all the discs once.

Locating a Specific Track or a Particular Point in a Track

You can quickly locate any track while playing a disc using the AMS (Automatic Music Sensor) control or number buttons on the remote. You can also locate a specific point in a track while playing a disc.

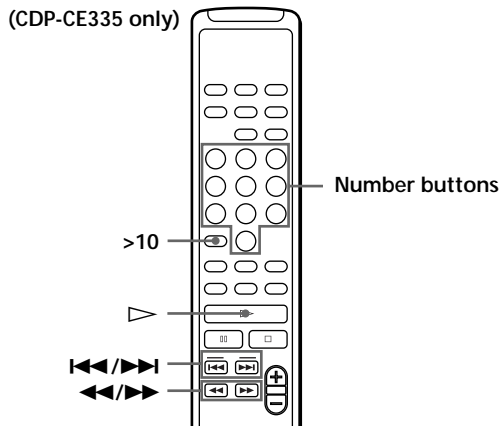
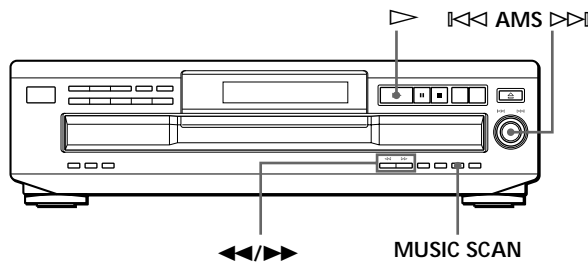

💡 When you directly locate a track numbered over 10 (CDP-CE335 only) 

Press >10 first, then the corresponding number buttons on the remote. To enter "0," use button 10/0.

Example: To play track number 30

Press >10 first, then 3 and 10/0.

💡 You can extend the playing time during Music Scan
Press MUSIC SCAN repeatedly until the playing time you want (10, 20 or 30) appears in the display. Each time you press the button, the playing time changes cyclically.

Note

If " 7 7 " appears in the display, the disc has reached the end while you were pressing the ►► button. Press ◀◀ or turn ◀◀ AMS ►► counter-clockwise to go back.

To locate	You need to
The next or succeeding tracks	Turn ◀◀ AMS ►► clockwise until you find the track. When using the remote, press ►► repeatedly until you find the track.
The current or preceding tracks	Turn ◀◀ AMS ►► counterclockwise until you find the track. When using the remote, press ◀◀ repeatedly until you find the track.
A specific track directly (CDP-CE335 only) 	Press the number button of the track on the remote
A track by scanning each track for 10 seconds (Music Scan)	Press MUSIC SCAN before you start playing. When you find the track you want, press ► to start playing.
A point while monitoring the sound	Press ►► (forward) or ◀◀ (backward) and hold down until you find the point
A point quickly by observing the display during pause	Press ►► (forward) or ◀◀ (backward) and hold down until you find the point. You will not hear the sound during the operation.

Playing Repeatedly

You can play discs/tracks repeatedly in any play mode.

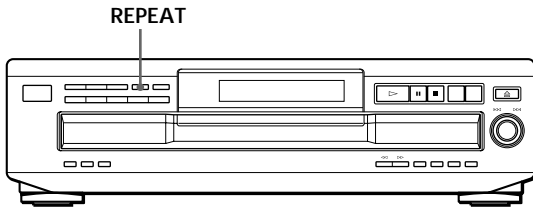

Press REPEAT while playing a disc. "REPEAT" appears in the display. The player repeats the discs/tracks as follows:

When the disc is played in	The player repeats
Continuous Play (ALL DISCS) (page 6)	All the tracks on all discs
Continuous Play (1 DISC) (page 6)	All the tracks on the current disc
Shuffle Play (ALL DISCS) (page 11)	All the tracks on all discs in random orders
Shuffle Play (1 DISC) (page 12)	All the tracks on the current disc in random orders
Program Play (page 12)	The same program

To cancel Repeat Play

Press REPEAT repeatedly until "REPEAT" disappears from the display.

Repeating the current track

You can repeat only the current track while the disc is played in any play mode.

While the track you want is being played, press REPEAT repeatedly until "REPEAT 1" appears in the display.

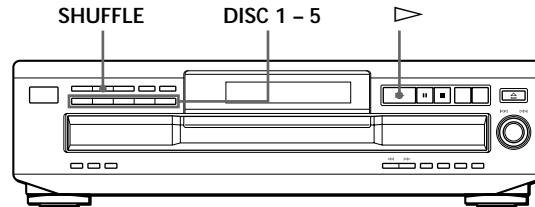

Playing in Random Order (Shuffle Play)

You can have the player "shuffle" tracks and play in a random order. The player shuffles all the tracks on all discs or on the disc you've specified.



Shuffle Play on all discs

You can play all tracks on all discs in a random order.

- 1 Press SHUFFLE repeatedly until "ALL DISCS" appears in the display.
- 2 Press  to start ALL DISCS Shuffle Play. The  indication appears while the player is "shuffling" the tracks.

To cancel Shuffle Play

Press CONTINUE.



You can start Shuffle Play while playing
Press SHUFFLE, and Shuffle Play starts from the current track.



You can specify discs during Shuffle Play (Select Shuffle Play)
You can specify discs during ALL DISCS Shuffle Play mode, and the tracks on the specified discs are played in a random order.
Press DISC 1 - 5 to specify the discs after Step 1. Semi-circles appear around the specified disc numbers in the display. To cancel the selected discs, press DISC 1 - 5 again. The semi-circles disappear.
To return to ALL DISCS Shuffle Play, press SHUFFLE twice.

Shuffle Play on one disc

You can play all tracks on the specific disc in a random order.

- 1 Press SHUFFLE repeatedly until "1 DISC" appears in the display.
- 2 Press DISC 1 - 5 to start 1 DISC Shuffle Play on the selected disc.
The [] indication appears while the player is "shuffling" the tracks.

To cancel Shuffle Play
Press CONTINUE.

-  You can start Shuffle Play while playing
Press SHUFFLE, and Shuffle Play starts from the current track.

Creating Your Own Program (Program Play)

You can arrange the order of the tracks on the discs and create your own program. The program can contain up to 32 "steps" — one "step" may contain a track or a whole disc.

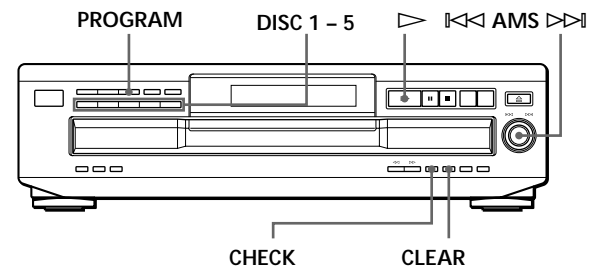

- 1 Press PROGRAM.
"PROGRAM" appears in the display.
If a program is already stored, the last step of the program appears in the display. When you want to erase the whole program, hold down CLEAR until "ALL CLr" appears in the display (see page 13).
- 2 Press DISC 1 - 5 to select the disc.

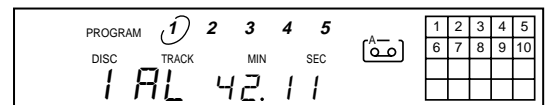

"AL" in the display stands for "all" tracks.
When you want to program the whole disc as one step, skip Steps 3 to 4, and go to Step 5.

- 3 Turn [] until the track number you want appears in the display.
The track number being programmed flashes and the total playing time including the track appears in the display.

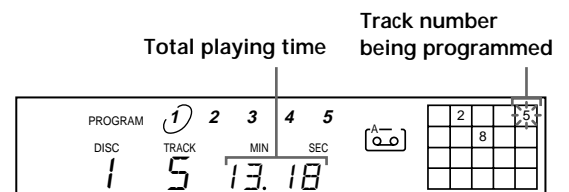

4 Push **◀◀ AMS ▶▶** to select the track.

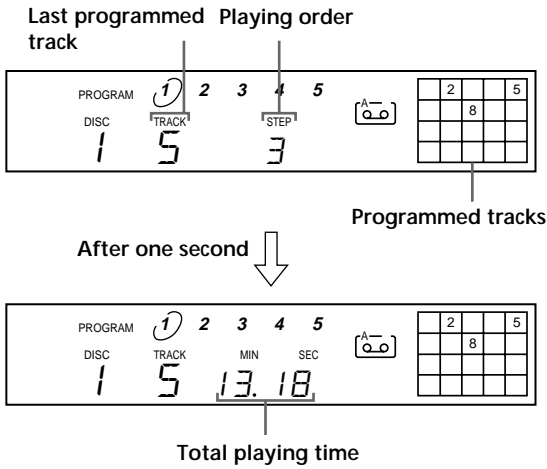

If you've made a mistake
Press CLEAR, then repeat Steps 3 and 4.

5 To program other discs or tracks, do the following:

To program	Repeat Step(s)
Other discs	2
Other tracks on the same disc	3 and 4
Other tracks on other discs	2 through 4

6 Press **▷** to start Program Play.

To cancel Program Play
Press CONTINUE.

💡 You can create your program while checking the disc labels
While the disc tray is open, follow Steps 1 to 6 with pressing the DISC SKIP button to check the disc labels. If you close the disc tray before Step 6, the total playing time appears in the display after a while.
Note that, if the programmed track number isn't found on the disc, that step is automatically erased.

💡 The program remains even after the Program Play ends
When you press the **▷** button, you can play the same program again.

💡 The program remains until you erase it or turn off the player

If you replace discs, the programmed disc and track numbers remain. So, the player plays only the existing disc and track numbers. However, the disc and track numbers that aren't found in the player or on the disc are deleted from the program, and the rest of the program is played in the programmed order.

Note

- The total playing time doesn't appear when:
 - You have programmed a track whose number exceeds 20.
 - The total playing time of the program exceeds 200 minutes.

Checking the track order

You can check your program before or after you start playing.

Press CHECK.

Each time you press this button, the display shows the track (the disc and track numbers) or the disc (the disc number and "AL" indication) of each step in the programmed order. After the last step in the program, the display shows "End" and returns to the original display. If you check the order after you start playing, the display shows only the remaining steps.

Changing the track order

You can change your program before you start playing.

To	You need to
Erase a track	Press CHECK until the track you don't want appears in the display, then press CLEAR
Erase the last track in the program	Press CLEAR. Each time you press the button, the last track will be cleared.
Add tracks to the end of the program	Follow Steps 2 through 4 of the programming procedure
Change the whole program completely	Hold down CLEAR until "ALL CLr" appears in the display. Create a new program following the programming procedure.

Recording Your Own Program

You can record the program you've created on a tape, etc. The program can contain up to 32 steps. By inserting a pause during programming, you can divide the program into two for recording on both sides of a tape.

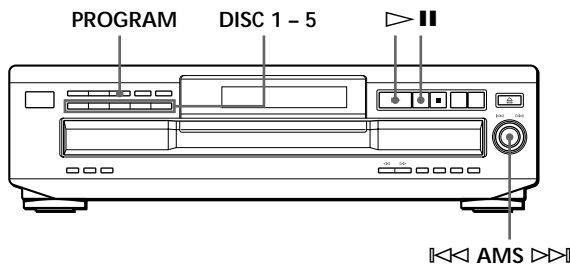

- 1 Create your program (for side A when recording on a tape) while checking the total playing time indicated in the display. Follow Steps 1 to 5 in "Creating Your Own Program" on page 12. The indication appears in the display.
 - 2 When you record on both sides of the tape, press **II** to insert a pause. The "P" and indications appear in the display and the playing time is reset to "0.00." When you record on one side of the tape, skip this step and go to Step 4. A pause is counted as one step. You can program up to 31 steps when you insert a pause.
 - 3 Repeat Steps 2 to 5 in "Creating Your Own Program" on page 12 to create the program for side B.
 - 4 Start recording on the deck and then press **▷** on the player. When you record on both sides of the tape, the player pauses at the end of the program for side A.
 - 5 When you record on side B, reverse the tape and press **▷** or **II** on the player to resume playing.
- To check and change your program See page 13. The indication appears while checking the program for side A and while checking the program for side B.

Recording a CD by Specifying Tape Length (Time Edit)

You can have the player create a program that will fit the length of the tape. The player automatically creates a program, keeping the original order of the disc. The program can contain up to 32 steps (a pause inserted between steps is counted as one step). Note that tracks numbered over 20 cannot be programmed automatically.

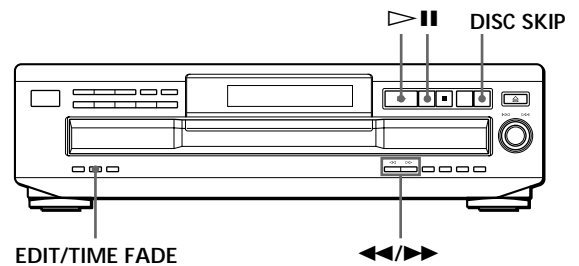

- 1 Press DISC SKIP to select the disc.
- 2 Press EDIT/TIME FADE repeatedly before you start playing until "EDIT" appears and "A" in the indication flashes in the display.
- 3 Press **◀** or **▶** to specify the tape length. Each time you press these buttons, the display changes as shown below, with the tape length of one side following each indication.

← C-46 ← C-54 ← C-60 ← C-74 ← C-90 ← - - - ←

(23.00) (27.00) (30.00) (37.00) (45.00)
- 4 Press EDIT/TIME FADE to have the player create the program. The display shows the tracks to be recorded. "B" in the indication flashes in the display.
- 5 When you record on both sides of the tape, press EDIT/TIME FADE again. The player inserts a pause, then creates the program for side B. The display shows the programmed tracks. When you record on one side of the tape, skip this step.
- 6 Start recording on the deck and then press **▷** on the player. When you record on both sides of the tape, the player pauses at the end of the program for side A.

- 7 Reverse the tape to side B and press ▷ or || on the player to resume playing the remaining tracks.

To cancel Time Edit
Press CONTINUE.

 You can program the tracks you want in advance
Select the tracks before doing the above procedure. The player creates a program from the remaining tracks.

 You can freely specify the tape length
Set the tape length using the ◀◀ AMS ▶▶ control.
Example: When the tape length of one side is 30 minutes and 15 seconds

- 1 To set the minutes, turn ◀◀ AMS ▶▶ until "30" appears in the display, then push ◀◀ AMS ▶▶.
- 2 To set the seconds, turn ◀◀ AMS ▶▶ until "15" appears in the display, then push ◀◀ AMS ▶▶.

 You can check and change the program
See page 13.

Fading In or Out

You can manually fade in or out to prevent tracks from starting or ending abruptly.
Note that you cannot use this effect when you use the DIGITAL OUT (OPTICAL) connector.

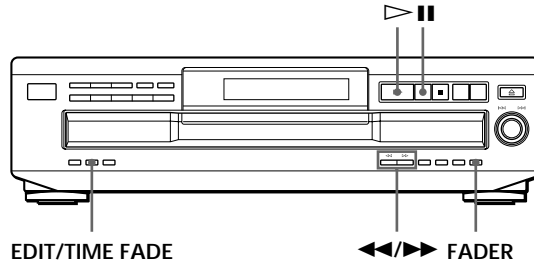

To	Press FADER
Start play fading in	During pause. [FADE] lights up in the display and the indication flashes. The play fades in.
End play fading out	When you want to start fading out. [FADE] lights up in the display and the indication flashes. The play fades out and the player pauses.

Note

Fading lasts for about 5 seconds. However, when you press the FADER button during Music Scan (see page 10), the play fades out for about 2 seconds.

Fading out at the specified time (Time Fade)

You can have the player fade out automatically by specifying the playing time. Once you set the Time Fade, it works twice, that is, the play fades out at the end of both sides of a tape.

- 1 Press EDIT/TIME FADE repeatedly before you start playing until [FADE] and "A" in the [A] indication appear in the display.
- 2 Press ◀◀ or ▶▶ to specify the playing time. Each time you press these buttons, the display changes as shown below, with the playing time of one side following each indication.

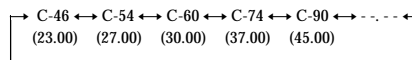

(Continued)

- 3 Press \triangleright to start playing.
At the specified time the play fades out and the player pauses. "B" in the $\left[\frac{00}{00} \right]$ indication appears in the display.
- 4 Reverse the tape to side B and press \triangleright or \parallel on the player to resume playing the remaining tracks. Again, the play fades out at the specified time.

To cancel Time Fade

Press EDIT/TIME FADE.



You can freely specify the playing time
See "You can freely specify the tape length" on page 15.



You can change discs during Time Fade
If the play ends before the specified fade-out time, (for example, when you record CD-singles on a tape) change the disc. The specified fade-out time is counted only during playing.



You can fade in to resume playing in Step 4
After you reverse the tape, press FADER.

Note

If you press the \blacktriangleleft or \blacktriangleright button during Time Fade Play, Time Fade will be cancelled.

Adjusting the Recording Level (Peak Search)

The player locates the highest level among the tracks to be recorded to let you adjust the recording level before you start recording.

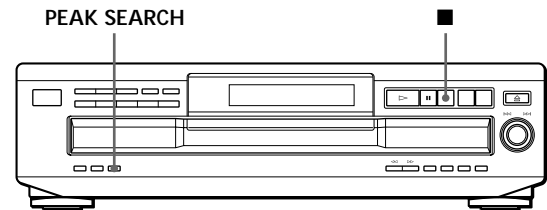

- 1 Before you start playing, press PEAK SEARCH. "PEAK" flashes in the display and the player repeats the portion of the highest level. After scanning all the tracks, the player repeats the portion with the highest peak level.
- 2 Adjust the recording level on the deck.
- 3 Press \blacksquare on the player to stop Peak Search. "PEAK" disappears from the display.

Notes

- The portion with the highest level may differ every time you try the adjustment on the same disc. The difference is, however, so slight that you won't find any problem in adjusting the recording level precisely.
- Peak Search does not operate while you open the disc tray by pressing the EX-CHANGE button.

Precautions

On safety

- Caution — The use of optical instruments with this product will increase eye hazard.
- Should any solid object or liquid fall into the cabinet, unplug the player and have it checked by qualified personnel before operating it any further.

On power sources

- Before operating the player, check that the operating voltage of the player is identical with your local power supply. The operating voltage is indicated on the nameplate at the rear of the player.
- The player is not disconnected from the AC power source (mains) as long as it is connected to the wall outlet, even if the player itself has been turned off.
- If you are not going to use the player for a long time, be sure to disconnect the player from the wall outlet. To disconnect the AC power cord (mains lead), grasp the plug itself; never pull the cord.
- AC power cord must be changed only at the qualified service shop.

On placement

- Place the player in a location with adequate ventilation to prevent heat build-up in the player.
- Do not place the player on a soft surface such as a rug that might block the ventilation holes on the bottom.
- Do not place the player in a location near heat sources, or in a place subject to direct sunlight, excessive dust or mechanical shock.

On operation

- If the player is brought directly from a cold to a warm location, or is placed in a very damp room, moisture may condense on the lenses inside the player. Should this occur, the player may not operate properly. In this case, remove the disc and leave the player turned on for about an hour until the moisture evaporates.

On adjusting volume

- Do not turn up the volume while listening to a portion with very low level inputs or no audio signals. If you do, the speakers may be damaged when a peak level portion is played.

On cleaning

- Clean the cabinet, panel and controls with a soft cloth slightly moistened with a mild detergent solution. Do not use any type of abrasive pad, scouring powder or solvent such as alcohol or benzene.

If you have any questions or problems concerning your player, please consult your nearest Sony dealer.

Notes on CDs

On handling CDs

- To keep the disc clean, handle the disc by its edge. Do not touch the surface.
- Do not stick paper or tape on the disc.

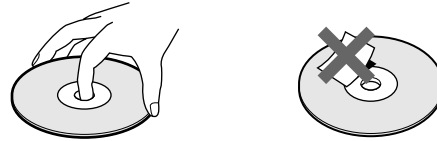

- Do not expose the disc to direct sunlight or heat sources such as hot air ducts, nor leave it in a car parked in direct sunlight as there can be considerable rise in temperature inside the car.
- Do not use any commercially available stabilizer. If you do, the disc and the player may be damaged.
- After playing, store the disc in its case.

On cleaning

- Before playing, clean the disc with a cleaning cloth. Wipe the disc from the center out.

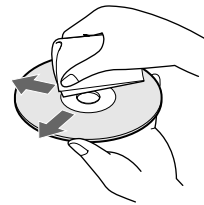

- Do not use solvents such as benzene, thinner, commercially available cleaners or anti-static spray intended for vinyl LPs.

Troubleshooting

If you experience any of the following difficulties while using the player, use this troubleshooting guide to help you remedy the problem. Should any problem persist, consult your nearest Sony dealer.

There's no sound.

- ➔ Check that the player is connected securely.
- ➔ Make sure you operate the amplifier correctly.
- ➔ Adjust the playback level using the LINE OUT LEVEL +/- buttons on the remote (CDP-CE335 only).

The CD does not play.

- ➔ There's no CD inside the player ("no DISC" appears). Insert a CD.
- ➔ Place the CD with the label side up on the disc tray correctly.
- ➔ Clean the CD (see page 17).
- ➔ Moisture has condensed inside the player. Remove the disc and leave the player turned on for about an hour (see page 17).
- ➔ Place the CD in the correct position on the disc tray.

The remote does not function. (CDP-CE335 only)

- ➔ Remove the obstacles in the path of the remote and the player.
- ➔ Point the remote at the remote sensor  on the player.
- ➔ Replace all the batteries in the remote with new ones if they are weak.

The player functions incorrectly.

- ➔ The microcomputer chips may be operating incorrectly. Turn the power off, then turn it back on to reset the player.

Specifications

Compact disc player

Laser	Semiconductor laser ($\lambda = 780 \text{ nm}$) Emission duration: continuous
Laser output	Max 44.6 μW * * This output is the value measured at a distance of 200 mm from the objective lens surface on the Optical Pick-up block with 7 mm aperture.
Frequency response	2 Hz to 20 kHz $\pm 0.5 \text{ dB}$
Signal-to-noise ratio	More than 102 dB
Dynamic range	More than 98 dB
Harmonic distortion	Less than 0.0045%

Output

	Jack type	Maximum output level	Load impedance
LINE OUT	Phono jacks	2 V (at 50 kilohms)	Over 10 kilohms
DIGITAL OUT (OPTICAL)	Optical output connector	-18dBm	Wave length: 660nm

General

Power requirements

Where purchased	Power requirements
Canada	120 V AC, 60 Hz
Europe and some Asian countries	220 V - 230 V AC, 50/60 Hz
Other countries	110 V - 120 V or 220 V - 240 V AC, adjustable, 50/60 Hz

Power consumption	14 W
Dimensions (approx.) (w/h/d)	430 × 120 × 385 mm (17 × 4 3/4 × 15 1/4 in.) incl. projecting parts
Mass (approx.)	5.4 kg (11 lbs 15 oz)

Supplied accessories

- Audio cord (2 phono plugs - 2 phono plugs) (1)
- Remote commander (remote) (1) (CDP-CE335 only)
- R6 (size AA) batteries (2) (CDP-CE335 only)

Design and specifications are subject to change without notice.

Index

A, B

- AMS 10
- Automatic Music Sensor. *See* AMS

C, D

- Connecting 4
- Continuous Play 6

E

- Editing. *See* Recording

F, G

- Fading 15
- Time Fade 15

H, I, J, K

- Handling CDs 17
- Hookups 4
- overview 4

L

- Locating
 - by monitoring 10
 - by observing the display 10
 - by scanning 10
 - directly 10
 - using AMS 10
 - while checking the labels 9

M, N, O

- Music Scan 10

P, Q

- Peak search 16
- Playback
 - Continuous Play 6
 - Program Play 12
 - Repeat Play 11
 - Shuffle Play 11
- Program 12
 - changing 13
 - checking 13
 - for recording 14

R

- Recording 14
 - a program 14
 - using Time Edit 14
- Remaining time 8
- Remote control 4
- Repeating 11
- Replacing discs while playing
 - a disc 9

S

- Scanning. *See* Music Scan
- Searching. *See* Locating
- Select Shuffle Play 11
- Shuffle Play 11

T

- Time Edit 14
- Time Fade 15
- Total playing time 8
- Troubleshooting 18

U, V, W, X, Y, Z

- Unpacking 4
- Voltage Selector 5

Names of controls

Buttons

- CHECK 13
- CLEAR 13
- CONTINUE 6
- DISC 1 - 5 9
- DISC CHECK 9
- DISC SKIP 7
- EDIT/TIME FADE 14, 15
- EX-CHANGE 9
- FADER 15
- LINE OUT LEVEL +/- 5
- MUSIC SCAN 10
- Number 10
- ≡ OPEN/CLOSE 6
- PEAK SEARCH 16
- PROGRAM 12
- REPEAT 11
- SHUFFLE 11
- TIME 8
- ▷ 7
- ⏏ 7
- 7
- ◀◀/▶▶ 10
- ◀◀/▶▶| 10
- > 10 10

Switch

- I/⏻ (Power) 6

Control

- ◀◀ AMS ▶▶ 7

Others

- Disc tray 6
- Display 8
- ⏏ 4

AVERTISSEMENT

Pour prévenir tout risque d'incendie ou d'électrocution, gardez cet appareil à l'abri de la pluie ou de l'humidité. Pour prévenir tout risque d'électrocution, abstenez-vous d'ouvrir le boîtier. Confiez l'entretien de votre lecteur exclusivement à un personnel qualifié.

Le composant laser de cet appareil est capable d'émettre des radiations dépassant la limite pour la Classe 1.

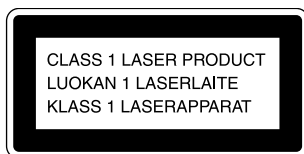

Cet appareil entre dans la catégorie des produits LASER DE CLASSE 1. L'ÉTIQUETTE INDIQUANT L'APPARTENANCE DE CE LECTEUR A LA CLASSE 1 est apposée à l'arrière du boîtier.

Pour les utilisateurs au Canada

ATTENTION
POUR PREVENIR LES CHOCS ELECTRIQUES, NE PAS UTILISER CETTE FICHE POLARISEE AVEC UN PROLONGATEUR, UNE PRISE DE COURANT OU UNE AUTRE SORTIE DE COURANT, SAUF SI LES LAMES PEUVENT ETRE INSEREES A FOND SANS EN LAISSER AUCUNE PARTIE A DECOUVERT.

Bienvenue !

Nous vous remercions d'avoir fait l'acquisition de ce lecteur de disques compacts Sony. Avant de faire fonctionner cet appareil, nous vous recommandons de lire attentivement le présent mode d'emploi et de le conserver pour toute référence ultérieure.

A propos de ce manuel

Les instructions contenues dans le présent mode d'emploi concernent les modèles CDP-CE335 et CDP-CE235. Sauf mention contraire, c'est le CDP-CE335 qui a été utilisé pour les illustrations. Toute différence de fonctionnement est clairement précisée dans le texte, par exemple : "CDP-CE335 uniquement".

Conventions

- Les instructions fournies dans ce manuel portent sur les commandes du lecteur. Vous pouvez également utiliser les commandes que comporte votre télécommande si celles-ci portent le même nom ou un nom similaire à celles de votre lecteur de disques compacts.
- Les symboles suivants apparaissent dans ce mode d'emploi:



Indique que vous pouvez effectuer l'opération à l'aide de la télécommande. (Attention que le CDP-CE235 ne peut exécuter les opérations signalées par cette icône.)



Ce symbole indique un conseil ou une astuce facilitant l'opération envisagée.

TABLE DES MATIERES

Préparation

Déballage	4
Raccordement du système	4

Lecture d'un disque compact	6
-----------------------------------	---

Lecture de disques compacts

Utilisation de la fenêtre d'affichage	8
Remplacement des disques pendant la lecture d'un disque	9
Localisation d'un disque déterminé	9
Localisation d'une plage déterminée ou d'un passage sur une plage	10
Lecture de plages répétée	11
Lecture dans un ordre quelconque (lecture aléatoire)	11
Création de programmes musicaux personnalisés (lecture programmée)	12

Enregistrement de disques compacts

Enregistrement de votre programme musical	14
Enregistrement d'un CD en spécifiant la longueur de bande (montage programmé)	14
Fondu enchaîné d'entrée et de sortie	15
Réglage du niveau d'enregistrement (recherche du niveau de crête)	16

Informations complémentaires

Précautions	17
Remarques sur les disques compacts	17
Dépannage	18
Spécifications	18

Index

Index	19
-------------	----

Déballage

Assurez-vous que les accessoires suivants vous ont été livrés:

- Câble de connexion audio (1)
- Télécommande (1) (CDP-CE335 uniquement)
- Piles R6 (AA) (2) (CDP-CE335 uniquement)

Installation des piles dans la télécommande (CDP-CE335 uniquement)

La télécommande fournie vous permet de commander le lecteur à distance.

Introduisez deux piles R6 (AA) en faisant correspondre les pôles + et - des piles. Lorsque vous utilisez la télécommande, orientez-la vers le capteur de télécommande  du lecteur.

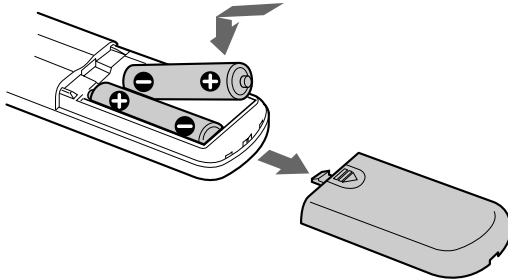

Quand remplacer les piles

Dans des conditions d'utilisation normales, les piles devraient durer environ six mois. Si la télécommande n'agit plus sur le lecteur, remplacez simultanément les deux piles.

Remarques

- N'abandonnez pas la télécommande à proximité d'une source de chaleur importante ou d'un endroit humide.
- Ne laissez tomber aucun corps étranger dans le boîtier de la télécommande en particulier lors du remplacement des piles.
- N'exposez pas le capteur de télécommande à la lumière directe du soleil ou d'un luminaire. Cela risque de provoquer un dysfonctionnement.
- Si vous n'utilisez pas la télécommande pendant une période prolongée, retirez les piles afin de prévenir tout risque de détérioration engendrée par la corrosion ou une fuite éventuelle des piles.

Raccordement du système

Vue d'ensemble

Cette section décrit le raccordement du lecteur de disques compacts à un amplificateur. Avant de réaliser la connexion, n'oubliez pas de mettre hors tension chacun des appareils concernés.

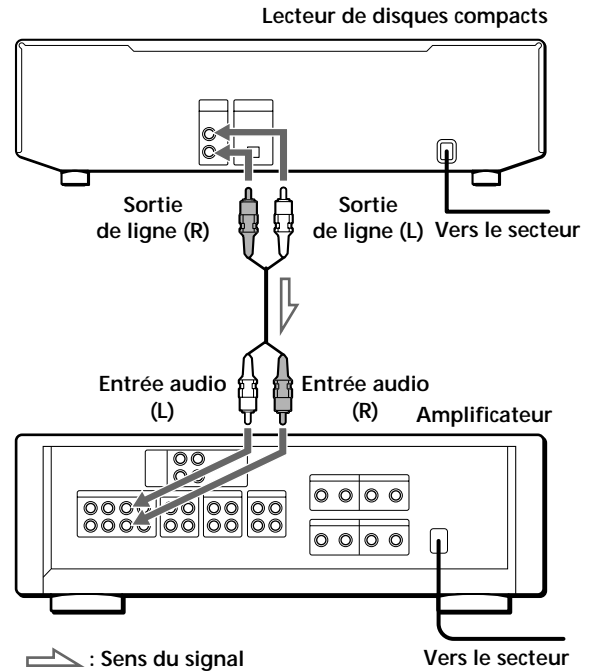

Câbles de connexion requis

Câble audio (fourni) (1)

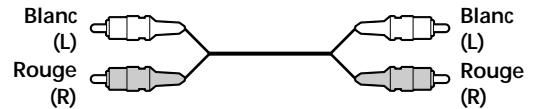

Raccordement

Lors du raccordement d'un câble audio, assurez-vous que le code de couleur du câble correspond à celui des prises appropriées sur les différents appareils raccordés: rouge (droit) sur rouge et blanc (gauche) sur blanc. Assurez-vous de la fermeté des connexions afin de prévenir les bruits de souffle et les parasites.

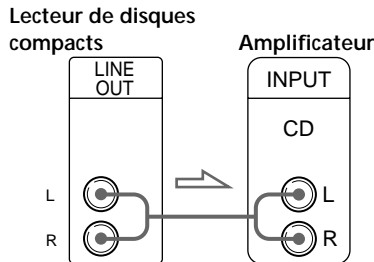

Vous pouvez régler le niveau de sortie sur l'amplificateur (CDP-CE335 uniquement)  Appuyez sur la touche LINE OUT LEVEL +/- de la télécommande. Vous pouvez réduire le niveau de sortie jusqu'à -20 dB.

Lorsque vous réduisez le niveau de sortie, l'indication "ATT." apparaît dans la fenêtre d'affichage. Lorsque vous mettez le lecteur hors tension, le niveau de sortie revient automatiquement au niveau maximal.

Remarque

Si vous appuyez sur les touches LINE OUT LEVEL +/- de la télécommande pendant un enregistrement, le niveau d'enregistrement change même s'il est présélectionné sur la platine à cassettes, etc.

- Si vous disposez d'un appareil numérique comme un amplificateur numérique, un convertisseur N/A, une platine DAT ou MD

Raccordez le composant via le connecteur DIGITAL OUT (OPTICAL) à l'aide du câble optique (non fourni). Retirez le capuchon et branchez le câble optique.

Attention que, si vous établissez ce raccordement, vous ne pouvez pas utiliser les fonctions de fondu enchaîné d'entrée et de sortie (page 15) ni de fondu programmé (page 15).

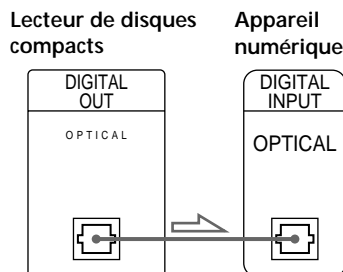
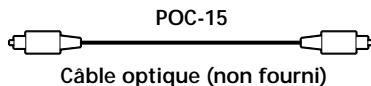

Remarque

Si vous effectuez le raccordement via le connecteur DIGITAL OUT (OPTICAL), des parasites peuvent se manifester lorsque vous activez la lecture d'un disque compact autre que musical, comme un CD-ROM.

Réglage du sélecteur de tension (modèles équipés d'un sélecteur de tension uniquement)

Vérifiez si le sélecteur de tension sur le panneau arrière du lecteur est réglé sur la tension secteur locale. Si ce n'est pas le cas, réglez le sélecteur sur la position appropriée à l'aide d'un tournevis avant de brancher le cordon d'alimentation sur une prise murale.

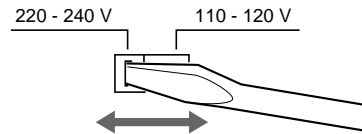



Branchement du cordon d'alimentation

Branchez le cordon d'alimentation sur une prise murale.

Transport du lecteur

Avant de transporter le lecteur, appliquez la procédure ci-dessous pour ramener les mécanismes internes dans leur position de départ.

- 1 Retirez tous les disques du plateau de lecture.
- 2 Appuyez sur  OPEN/CLOSE pour refermer le plateau de lecture. L'indication "no DISC" apparaît dans la fenêtre d'affichage.
- 3 Attendez 10 secondes et appuyez sur  (Alimentation) pour mettre le lecteur hors tension.

Lecture d'un disque compact

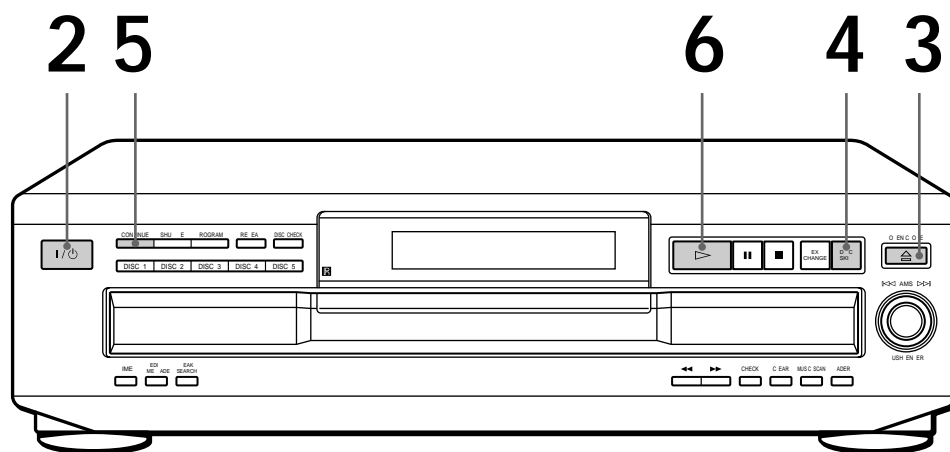

- Voir pages 4 et 5 pour des informations sur le raccordement.

- 1 Mettez l'amplificateur sous tension et sélectionnez la position du lecteur CD de manière à pouvoir écouter le son provenant de ce lecteur.
- 2 Appuyez sur I/⏻ (Alimentation) pour mettre le lecteur sous tension.
- 3 Appuyez sur ≡ OPEN/CLOSE et placez un disque sur le plateau de lecture.

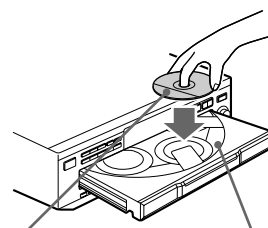



La face imprimée vers le haut Numéro de disque

- 4 Pour placer d'autres disques, appuyez sur DISC SKIP et placez les disques dans l'ordre de votre choix.
Chaque fois que vous appuyez sur cette touche, le plateau de lecture tourne et vous pouvez placer les disques dans les compartiments vides. Le lecteur reproduit d'abord le disque situé en face de vous.
- 5 Appuyez sur CONTINUE pour sélectionner le mode de lecture continue ALL DISCS ou 1 DISC.
Chaque fois que vous appuyez sur la touche CONTINUE, l'indication "ALL DISCS" ou "1 DISC" apparaît dans la fenêtre d'affichage.

Si vous sélectionnez	Le lecteur reproduit
ALL DISCS	Consécutivement tous les disques contenus dans le lecteur et dans l'ordre numérique des disques
1 DISC	Uniquement le disque que vous avez sélectionné

 Vous pouvez sélectionner le disque que vous voulez écouter en premier lieu. Appuyez sur l'une des touches DISC 1 - 5.

 Vous pouvez régler le niveau de sortie sur l'amplificateur (CDP-CE335 uniquement) . Appuyez sur la touche LINE OUT LEVEL +/- de la télécommande. Vous pouvez réduire le niveau de sortie jusqu'à -20 dB. Lorsque vous réduisez le niveau de sortie, l'indication "ATT." apparaît dans la fenêtre d'affichage. Lorsque vous mettez le lecteur hors tension, le niveau de sortie revient automatiquement au niveau maximal.

Remarque





Si vous appuyez sur les touches LINE OUT LEVEL +/- de la télécommande pendant un enregistrement, le niveau d'enregistrement change même s'il est présélectionné sur la platine à cassettes, etc.

6 Appuyez sur .
Le plateau de lecture se referme et le lecteur reproduit toutes les plages une fois (Lecture continue). Réglez le volume sur l'amplificateur.

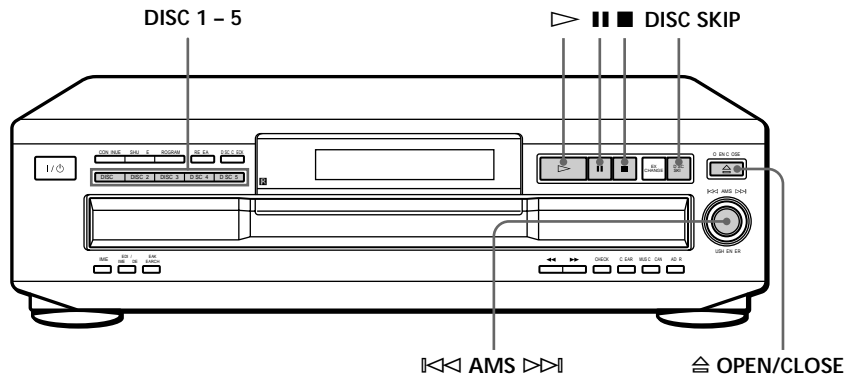
Pour arrêter la lecture

Appuyez sur .

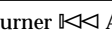
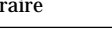

Si vous voulez	Vous devez
Activer une pause	Appuyer sur 
Reprendre la lecture après une pause	Appuyer sur  ou 
Passer à la plage suivante	Tourner  dans le sens horaire
Revenir à la plage précédente	Tourner  dans le sens antihoraire
Passer au disque suivant	Appuyer sur DISC SKIP
Sélectionner un disque directement	Appuyer sur DISC 1 - 5
Arrêter la lecture et retirer le disque compact	Appuyer sur 

Utilisation de la fenêtre d'affichage

La fenêtre d'affichage vous permet de vérifier les informations relatives au disque.

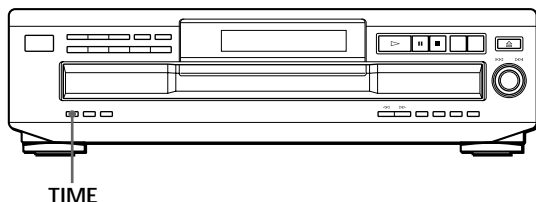

Vérification du nombre et de la durée totale de lecture des plages

Appuyez sur TIME avant de lancer la lecture. La fenêtre d'affichage indique le numéro de disque en cours, le nombre total de plages, la durée totale de lecture et le calendrier musical.

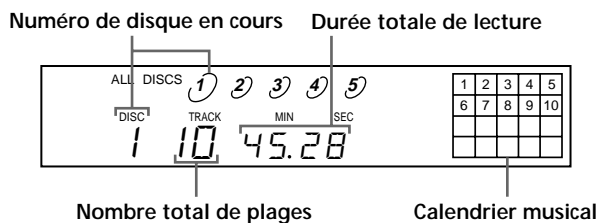

Les informations s'affichent également lorsque vous appuyez sur la touche \equiv OPEN/CLOSE pour refermer le plateau de lecture.

Les plages dont le numéro est supérieur à 20 ne peuvent être affichées dans le calendrier musical.

Remarques sur les indications de numéro de disque

- Le cercle rouge autour d'un numéro de disque indique que le disque est prêt à la lecture.
- Lorsque toutes les plages d'un disque ont été reproduites, le demi-cercle autour du numéro de disque disparaît.
- Lorsqu'un compartiment à disque est détecté comme étant vide, le demi-cercle autour du numéro de disque disparaît.

Informations affichées pendant la lecture d'un disque

Lorsque vous écoutez un disque, la fenêtre d'affichage indique le numéro de disque en cours, le numéro de plage, la durée de lecture de la plage et le calendrier musical.

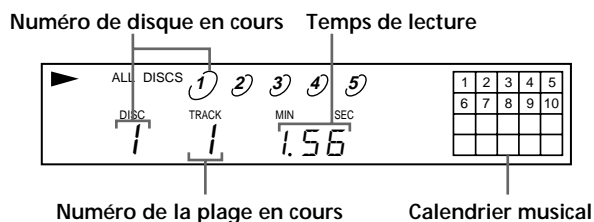

Les numéros de plages disparaissent du calendrier musical dès que la lecture en est terminée.

Vérification de la durée résiduelle

Chaque fois que vous appuyez sur la touche TIME pendant la lecture d'un disque, l'affichage change selon la séquence indiquée dans le schéma ci-dessous.

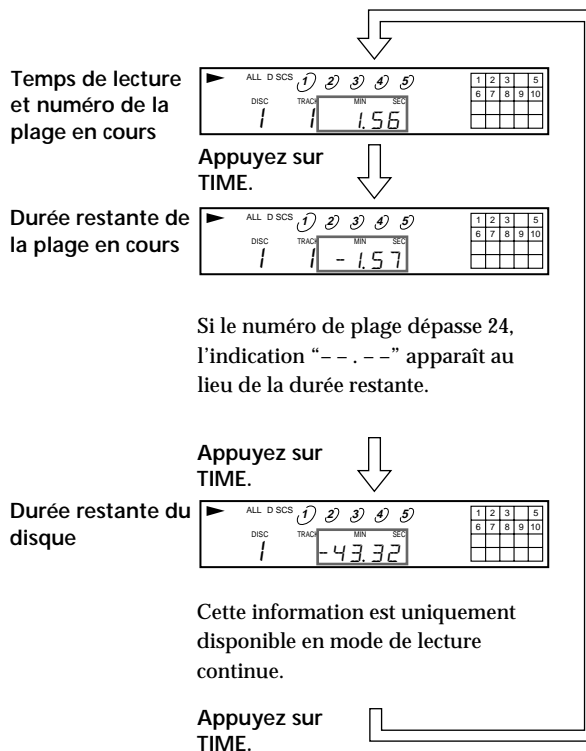

Remplacement des disques pendant la lecture d'un disque

Vous pouvez ouvrir le plateau de lecture pendant la reproduction d'un disque pour vérifier quels disques seront ensuite reproduits et remplacer des disques sans pour cela interrompre la reproduction du disque en cours.

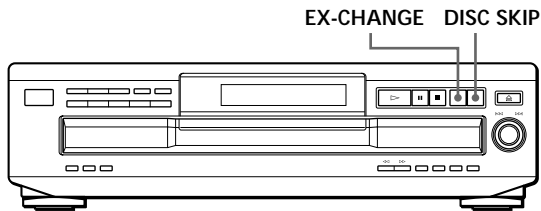

- 1 Appuyez sur EX-CHANGE.
Le plateau de lecture s'ouvre et deux compartiments à disque apparaissent. Même si le lecteur est en cours de lecture, la reproduction n'est pas interrompue.
- 2 Remplacez les disques dans les compartiments.
A la fin du disque en cours, le lecteur reproduira le disque du compartiment de gauche et, ensuite, celui du compartiment de droite.
- 3 Appuyez sur DISC SKIP.
La plateau de lecture tourne et deux autres compartiments à disque apparaissent.
- 4 Remplacez les disques des compartiments.
- 5 Appuyez sur EX-CHANGE.
Le plateau de lecture se referme.

Si le plateau de lecture est ouvert par une pression sur la touche EX-CHANGE

- Lorsque la lecture du disque en cours se termine, le lecteur interrompt le mode de lecture. Si le disque est reproduit en mode de lecture répétée 1 DISC (voir page 11), la lecture du disque en cours recommence.
- En mode de lecture aléatoire ALL DISCS (voir page 11), les plages du disque en cours sont remêlées.
- En mode de lecture programmée (voir page 12), seules les plages du disque en cours sont reproduites.
- Ne poussez pas sur le plateau de lecture pour le refermer à l'étape 5, car vous risquez sinon d'endommager le lecteur.

Localisation d'un disque déterminé

Vous pouvez localiser un disque avant ou pendant la lecture d'un disque.

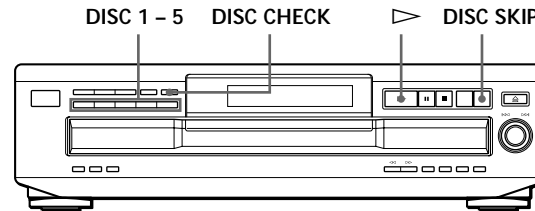

Pour localiser	Appuyez sur
Le disque suivant	DISC SKIP pendant la lecture d'un disque.
Directement un disque déterminé	DISC 1 - 5.
Un disque en vérifiant les étiquettes	DISC CHECK pendant que le plateau de lecture est ouvert. Le plateau de lecture tourne pour vous montrer les étiquettes de tous les disques. Lorsque le disque voulu apparaît en face de vous, appuyez sur ▷ pour lancer la lecture.
Un disque en reproduisant pendant 10 secondes la première plage de chaque disque	DISC CHECK avant de démarrer la lecture pendant que le plateau de lecture est fermé. Lorsque vous avez trouvé le disque voulu, appuyez sur ▷ pour lancer la lecture.

 Vous pouvez prolonger le temps de lecture pendant l'exploration des disques

Appuyez plusieurs fois de suite sur DISC CHECK jusqu'à ce que le temps de lecture voulu (10, 20 ou 30) apparaisse dans la fenêtre d'affichage. Chaque pression sur la touche change le temps de lecture suivant une progression cyclique.

Remarques

- Lorsque vous appuyez sur la touche DISC CHECK, le mode de lecture passe automatiquement en mode de lecture continue ALL DISCS.
- Si vous avez ouvert le plateau de lecture en appuyant sur la touche EX-CHANGE, vous ne pouvez pas utiliser la fonction DISC CHECK.
- Même si vous appuyez sur la touche DISC CHECK pendant que l'indication "REPEAT" apparaît dans la fenêtre d'affichage (voir page 11), le lecteur s'arrête après avoir balayé une fois balayé une fois tous les disques.

Localisation d'une plage déterminée ou d'un passage sur une plage

Vous pouvez localiser rapidement une plage pendant la lecture d'un disque à l'aide de la commande AMS (détecteur automatique de musique) ou des touches numériques de la télécommande. Vous pouvez également localiser un passage pendant la lecture d'un disque.

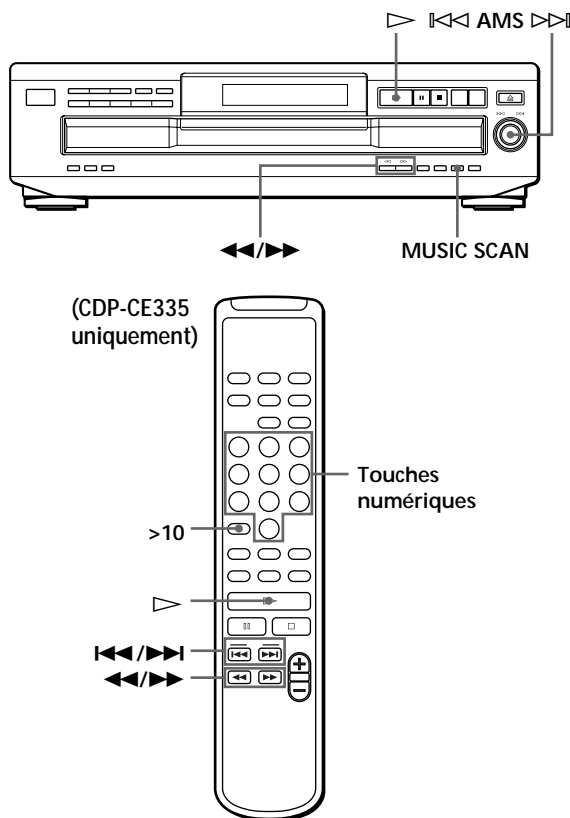

Pour localiser	Vous devez
L'une des plages suivantes	Tourner ◀◀ AMS ▶▶ dans le sens horaire jusqu'à ce que vous ayez localisé la plage de votre choix. Si vous utilisez la télécommande, appuyez plusieurs fois de suite sur ▶▶ jusqu'à ce que vous ayez localisé la plage de votre choix.
La plage en cours ou l'une des précédentes	Tourner ◀◀ AMS ▶▶ dans le sens antihoraire jusqu'à ce que vous ayez localisé la plage de votre choix. Si vous utilisez la télécommande, appuyez plusieurs fois de suite sur ◀◀ jusqu'à ce que vous ayez localisé la plage de votre choix.
Directement une plage spécifique (CDP-CE335 uniquement)	Appuyer sur la touche numérique de la télécommande correspondant à la plage voulue.
Une plage en explorant les 10 premières secondes de chaque plage (balayage des intros)	Appuyer sur MUSIC SCAN avant de démarrer la lecture. Lorsque vous avez trouvé la plage voulue, appuyez sur ▶ pour démarrer la lecture.
Un passage tout en contrôlant le son	Appuyer sur ▶▶ (avancer) ou ◀◀ (reculer) et maintenir la touche enfoncée jusqu'à ce que vous arriviez au passage voulu.
Un passage rapidement en observant la fenêtre d'affichage durant une pause	Appuyer sur ▶▶ (avancer) ou ◀◀ (reculer) et maintenir la touche enfoncée jusqu'à ce que vous arriviez au passage voulu. Le son est coupé pendant cette opération.

Pour localiser directement une plage portant un numéro supérieur à 10 (CDP-CE335 uniquement)
 Appuyez d'abord sur >10 et ensuite sur les touches numériques correspondantes de la télécommande. Pour taper "0", utilisez la touche 10/0.
 Exemple: Pour sélectionner la plage 30
 Appuyez d'abord sur >10 et ensuite sur 3 et sur 10/0.

Vous pouvez allonger le temps de lecture pendant le balayage des intros
 Appuyez plusieurs fois de suite sur MUSIC SCAN jusqu'à ce que le temps de lecture voulu (10, 20 ou 30) apparaisse dans la fenêtre d'affichage. Chaque fois que vous appuyez sur cette touche, le temps de lecture change suivant une séquence cyclique.

Remarque

Si l'indication " 7 7 " apparaît dans la fenêtre d'affichage, cela signifie que le disque est arrivé en fin de lecture pendant que vous mainteniez la touche **▶▶** enfoncée. Appuyez sur **◀◀** ou tournez la commande **◀◀ AMS ▶▶** dans le sens antihoraire pour revenir en arrière.

Lecture de plages répétée

Vous pouvez activer la lecture répétée de disques/plages dans n'importe quel mode.

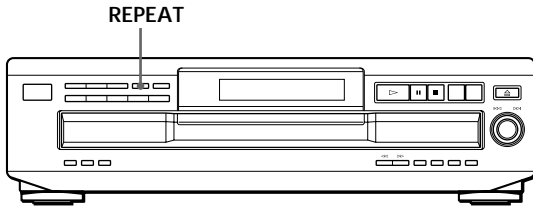

Appuyez sur REPEAT pendant la lecture d'un disque. L'indication "REPEAT" apparaît dans la fenêtre d'affichage. Le lecteur répète la lecture des disques/plages de la façon suivante :

Lorsque le disque est reproduit en	Le lecteur répète la lecture
Lecture continue (ALL DISCS) (page 6)	De toutes les plages de tous les disques
Lecture continue (1 DISC) (page 6)	De toutes les plages du disque en cours
Lecture aléatoire (ALL DISCS) (page 11)	De toutes les plages de tous les disques dans un ordre aléatoire
Lecture aléatoire (1 DISC) (page 12)	De toutes les plages du disque en cours dans un ordre aléatoire
Lecture programmée (page 12)	Du même programme

Pour annuler la lecture répétée

Appuyez plusieurs fois sur REPEAT jusqu'à ce que l'indication "REPEAT" disparaisse de la fenêtre d'affichage.

Répéter la lecture de la plage en cours

Vous pouvez activer la lecture répétée de la plage en cours uniquement pendant la lecture d'un disque dans n'importe quel mode de lecture.

Pendant la lecture de la plage voulue, appuyez plusieurs fois de suite sur REPEAT jusqu'à ce que l'indication "REPEAT 1" apparaisse dans la fenêtre d'affichage.

Lecture dans un ordre quelconque (lecture aléatoire)

Vous pouvez régler le lecteur pour qu'il "mélange" les plages musicales et les reproduise dans un ordre quelconque. Le lecteur lit dans un ordre aléatoire toutes les plages de tous les disques ou du disque que vous avez spécifié.

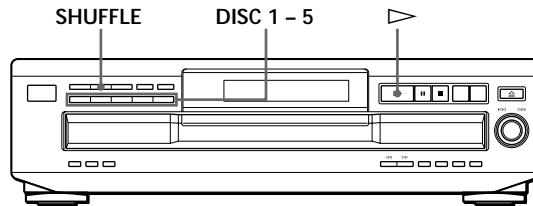

Lecture aléatoire de tous les disques

Vous pouvez reproduire toutes les plages de tous les disques dans un ordre aléatoire.

- 1 Appuyez plusieurs fois de suite sur SHUFFLE jusqu'à ce que l'indication "ALL DISCS" apparaisse dans la fenêtre d'affichage.
- 2 Appuyez sur ▷ pour lancer la lecture aléatoire ALL DISCS. L'indication [] s'affiche pendant que le lecteur "mélange" les plages.

Pour annuler la lecture aléatoire

Appuyez sur CONTINUE.



Vous pouvez activer la lecture aléatoire en cours de lecture

Appuyez sur SHUFFLE et la lecture aléatoire démarre à partir de la plage en cours.



Vous pouvez spécifier des disques pendant la lecture aléatoire (sélection de lecture aléatoire)

Vous pouvez spécifier des disques en mode de lecture aléatoire ALL DISCS et les plages des disques spécifiés sont reproduites dans un ordre aléatoire.

Appuyez sur DISC 1 - 5 pour spécifier les disques après l'étape 1.

Les demi-cercles apparaissent autour des numéros des disques spécifiés. Pour annuler les disques sélectionnés, appuyez à nouveau sur DISC 1 - 5. Les demi-cercles disparaissent.

Pour revenir au mode de lecture aléatoire ALL DISCS, appuyez deux fois sur SHUFFLE.

Lecture aléatoire d'un seul disque

Vous pouvez reproduire toutes les plages du disque spécifié dans un ordre aléatoire.

- 1 Appuyez plusieurs fois de suite sur SHUFFLE jusqu'à ce que l'indication "1 DISC" apparaisse dans la fenêtre d'affichage.
- 2 Appuyez sur DISC 1 - 5 pour lancer la lecture aléatoire 1 DISC du disque sélectionné. L'indication  s'affiche pendant que le lecteur "mélange" les plages.

Pour annuler la lecture aléatoire
Appuyez sur CONTINUE.

-  Vous pouvez activer la lecture aléatoire en cours de lecture
Appuyez sur SHUFFLE et la lecture aléatoire démarre à partir de la plage en cours.

Création de programmes musicaux personnalisés (lecture programmée)

Vous pouvez ordonner la succession des plages d'un disque et ainsi créer un programme musical personnalisé. Le programme peut contenir jusqu'à 32 "phases" — une "phase" pouvant contenir une plage ou un disque entier.

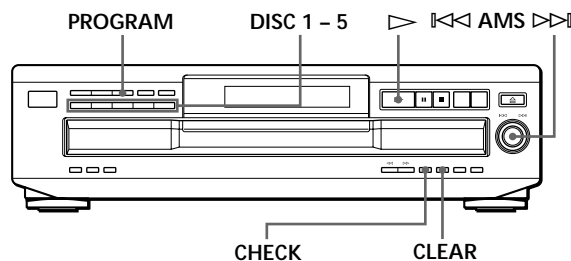

- 1 Appuyez sur PROGRAM.
L'indication "PROGRAM" apparaît dans la fenêtre d'affichage.
Si un programme a déjà été mémorisé, la dernière phase du programme apparaît dans la fenêtre d'affichage. Si vous voulez effacer le programme en entier, maintenez la touche CLEAR enfoncée jusqu'à ce que l'indication "ALL CLR" apparaisse dans la fenêtre d'affichage (voir page 13).
- 2 Appuyez sur l'une des touches DISC 1 - 5 pour sélectionner le disque de votre choix.

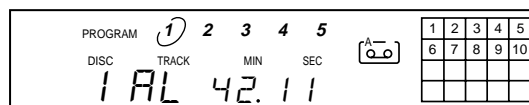

L'indication "AL" dans la fenêtre d'affichage désigne l'ensemble des plages ("all").
Si vous voulez programmer la totalité du disque comme une seule phase, sautez les étapes 3 et 4 et passez directement à l'étape 5.

- 3 Tournez  jusqu'à ce que le numéro de la plage voulue apparaisse dans la fenêtre d'affichage.
Le numéro de la plage en cours de programmation et la durée totale de lecture avec cette plage apparaissent dans la fenêtre d'affichage.

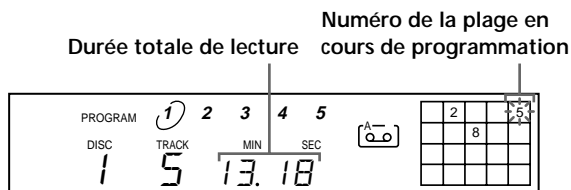

4 Appuyez sur \lll AMS \ggg pour sélectionner la plage.

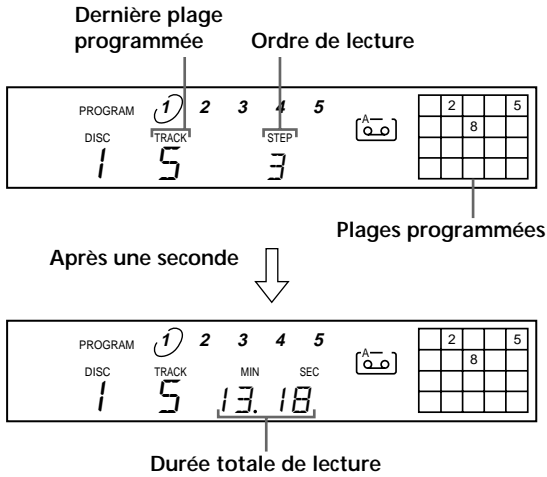

Si vous avez fait une erreur Appuyez sur CLEAR et répétez ensuite les étapes 3 et 4.

5 Pour programmer d'autres disques ou d'autres plages, procédez comme suit :

Pour programmer	Répétez les étapes
D'autres disques	2
D'autres plages du même disque	3 et 4
D'autres plages d'autres disques	2 à 4

6 Appuyez sur \triangleright pour démarrer la lecture programmée.

Pour annuler la lecture programmée Appuyez sur CONTINUE.

Vous pouvez créer votre programme de lecture en vérifiant la face imprimée des disques
Alors que le plateau de lecture est ouvert, appliquez les étapes 1 à 6 en appuyant sur la touche DISC SKIP pour vérifier la face imprimée des disques. Si vous refermez le plateau de lecture avant l'étape 6, la durée totale de lecture apparaît dans la fenêtre d'affichage au bout d'un moment.
Attention que, si le lecteur ne trouve pas le numéro de la plage programmée sur le disque, cette étape est automatiquement supprimée.

Le programme de lecture reste en mémoire même lorsque la lecture programmée se termine
Vous pouvez à nouveau écouter le même programme de lecture en appuyant sur la touche \triangleright .

Le programme reste en mémoire jusqu'à ce que vous l'effaciez ou que vous mettiez le lecteur hors tension
Si vous remplacez des disques, le disque programmé et les numéros de plage restent. Ainsi, le lecteur reproduit uniquement les numéros de disque et de plage existants. Cependant, les numéros de disque et de plage que le lecteur ne trouve pas sur le plateau ou sur les disques sont effacés du programme et le reste du programme est reproduit dans l'ordre de la programmation.

Remarque
Le temps de lecture total n'apparaît pas dans les cas suivants:
— Vous avez programmé une plage dont le numéro est au-delà de 20.
— La durée totale de lecture du programme dépasse 200 minutes.

Vérification de l'ordre des plages

Vous pouvez vérifier votre programme avant ou après que vous avez activé la lecture.

Appuyez sur CHECK.
Chaque pression sur cette touche fait apparaître dans la fenêtre d'affichage la plage (les numéros de disque et de plage) ou le disque (numéro de disque et indication "AL") de chaque étape dans l'ordre programmé. Après la dernière étape du programme, la fenêtre d'affichage indique "End" et revient à l'indication de départ. Si vous vérifiez l'ordre des plages après avoir activé la lecture, la fenêtre d'affichage indique uniquement les étapes restantes.

Changer l'ordre des plages

Vous pouvez modifier votre programme avant de lancer la lecture.

Pour	Vous devez
Supprimer une plage	Appuyer sur CHECK jusqu'à ce que la plage jugée inutile apparaisse dans la fenêtre d'affichage et appuyez ensuite sur CLEAR.
Supprimer la dernière plage du programme	Appuyer sur CLEAR. Chaque fois que vous appuyez sur cette touche, la dernière plage est supprimée.
Ajouter des plages à la fin du programme	Appliquer les étapes 2 à 4 de la procédure de programmation.
Changer complètement le programme	Maintenir la touche CLEAR enfoncée jusqu'à ce que "ALL CLR" apparaisse dans la fenêtre d'affichage. Créez un nouveau programme en appliquant la procédure de programmation.

Enregistrement de votre programme musical

Vous pouvez enregistrer le programme musical que vous venez de créer sur une cassette, etc. Le programme peut contenir jusqu'à 32 phases. En insérant une pause dans la programmation, vous pouvez diviser le programme en deux parties de manière à pouvoir l'enregistrer sur les deux faces d'une cassette.

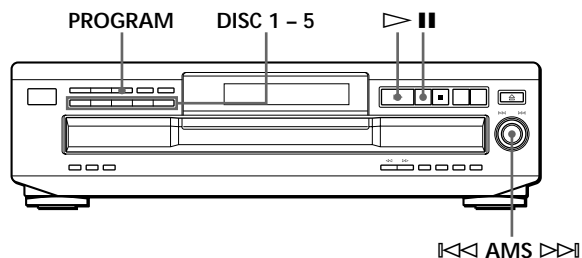

- 1 Créez votre propre programme (pour la face A lors de l'enregistrement sur une cassette) en contrôlant la durée totale de lecture indiquée dans la fenêtre d'affichage.
Appliquez les étapes 1 à 5 de la section "Création de programmes musicaux personnalisés" à la page 12.
L'indication apparaît dans la fenêtre d'affichage.
- 2 Si vous enregistrez sur les deux faces de la cassette, appuyez sur pour insérer une pause.
Les indications "P" et apparaissent dans la fenêtre d'affichage et le temps de lecture est ramené à "0.00".
Si vous enregistrez sur une seule face de la cassette, sautez cette étape et passez directement à l'étape 4.

Une pause est comptée comme une phase
Lorsque vous insérez une pause, vous pouvez programmer jusqu'à 31 phases.
- 3 Répétez les étapes 2 à 5 de la section "Création de programmes musicaux personnalisés" à la page 12 pour créer un programme pour la face B.
- 4 Lancez l'enregistrement sur la platine et appuyez ensuite sur la touche du lecteur.
Si vous enregistrez sur les deux faces de la cassette, le lecteur passe en mode de pause à la fin du programme pour la face A.
- 5 Si vous enregistrez sur la face B, retournez la cassette et appuyez sur la touche ou du lecteur pour reprendre la lecture.

Pour vérifier et modifier votre programme
Voir page 13.
L'indication s'affiche pendant que vous contrôlez le programme pour la face A et pendant la vérification du programme de la face B.

Enregistrement d'un CD en spécifiant la longueur de bande (montage programmé)

Vous pouvez régler le lecteur pour qu'il crée un programme adapté à la durée de la cassette. Le lecteur crée automatiquement un programme en respectant l'ordre original des plages du disque. Le programme peut contenir jusqu'à 32 phases (une pause insérée entre deux phases est comptée comme une phase).

Attention que les plages portant un numéro supérieur à 20 ne peuvent être programmées suivant la procédure automatique.

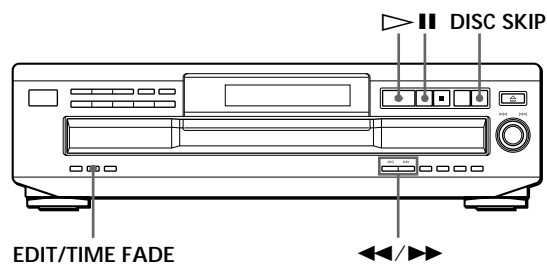

- 1 Appuyez sur DISC SKIP pour sélectionner le disque.
- 2 Appuyez plusieurs fois de suite sur EDIT/TIME FADE avant de lancer la lecture jusqu'à ce que "EDIT" apparaisse et que le "A" de l'indication clignote dans la fenêtre d'affichage.
- 3 Appuyez sur ou sur pour spécifier la longueur de bande.
Chaque pression sur ces touches fait changer l'affichage selon la séquence ci-dessous, la longueur de bande d'une face suivant chaque indication.

→ C-46 ↔ C-54 ↔ C-60 ↔ C-74 ↔ C-90 ↔ . . . ↔

(23.00) (27.00) (30.00) (37.00) (45.00)
- 4 Appuyez sur EDIT/TIME FADE pour lancer la création du programme par le lecteur.
La fenêtre d'affichage indique les plages à enregistrer. Le "B" de l'indication clignote dans la fenêtre d'affichage.

- 5 Si vous enregistrez sur les deux faces de la cassette, appuyez à nouveau sur EDIT/TIME FADE. Le lecteur insère une pause, et crée le programme pour la face B. La fenêtre d'affichage indique les plages programmées.
Si vous enregistrez sur une seule face de la cassette, sautez cette étape.
- 6 Lancez l'enregistrement sur la platine et appuyez ensuite sur ▷ du lecteur.
Si vous enregistrez sur les deux faces de la cassette, le lecteur passe en mode de pause à la fin du programme pour la face A.
- 7 Retournez la cassette sur la face B et appuyez sur la touche ▷ ou || du lecteur pour reprendre la lecture des plages restantes.

Pour annuler le montage programmé
Appuyez sur CONTINUE.

 Vous pouvez programmer en avance les plages de votre choix
Sélectionnez les plages avant d'appliquer la procédure ci-dessus. Le lecteur crée un programme avec les plages restantes.

 Vous pouvez déterminer librement la durée de la cassette
Définissez la durée de la cassette à l'aide de la commande ◀◀ AMS ▶▶.

Exemple: Si la durée d'une face est de 30 minutes et 15 secondes

- 1 Pour régler les minutes, tournez ◀◀ AMS ▶▶ jusqu'à ce que "30" apparaisse dans la fenêtre d'affichage et appuyez ensuite sur ◀◀ AMS ▶▶.
- 2 Pour régler les secondes, tournez ◀◀ AMS ▶▶ jusqu'à ce que "15" apparaisse dans la fenêtre d'affichage et appuyez ensuite sur ◀◀ AMS ▶▶.

 Vous pouvez vérifier et modifier le programme
Voir page 13.

Fondu enchaîné d'entrée et de sortie

Vous pouvez réaliser manuellement un fondu enchaîné d'entrée ou de sortie pour éviter que les plages commencent et s'arrêtent brusquement.

Attention que vous ne pouvez appliquer cet effet si vous utilisez le connecteur DIGITAL OUT (OPTICAL).

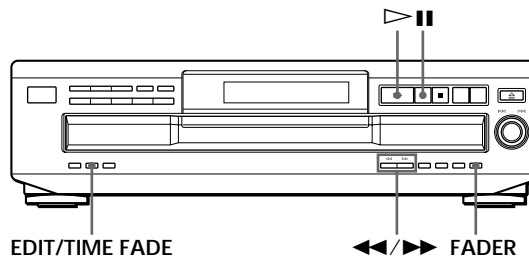

Pour	Appuyez sur FADER
Créer un fondu enchaîné d'entrée	Pendant la pause. [FADE] s'allume dans la fenêtre d'affichage et l'indication ▶ clignote. Un fondu enchaîné d'entrée est intégré.
Créer un fondu enchaîné de sortie	Lorsque vous voulez commencer le fondu enchaîné de sortie. [FADE] s'allume dans la fenêtre d'affichage et l'indication ▶▶ clignote. Un fondu enchaîné de sortie est intégré et le lecteur passe en mode de pause.

Remarque

Le fondu enchaîné dure environ 5 secondes. Cependant, si vous appuyez sur la touche FADER durant le balayage des intros (voir page 10), la lecture intègre un fondu enchaîné de sortie d'environ 2 secondes.

Fondu enchaîné de sortie à l'instant spécifié (fondu programmé)

Vous pouvez programmer le lecteur pour qu'il intègre automatiquement un fondu enchaîné de sortie en spécifiant le temps de lecture. Une fois défini, le fondu programmé est activé deux fois, en ce sens que la lecture se termine par un fondu enchaîné de sortie à la fin de chacune des faces de la cassette.

- 1 Appuyez plusieurs fois sur EDIT/TIME FADE avant de lancer la lecture jusqu'à ce que [TIME FADE] et "A" de l'indication [A] apparaissent dans la fenêtre d'affichage.

(suite page suivante)

- 2 Appuyez sur ◀ ou sur ▶ pour spécifier le temps de lecture.
Chaque pression sur ces touches fait changer l'affichage selon la séquence ci-dessous, la longueur de bande d'une face suivant chaque indication.

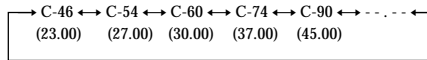

- 3 Appuyez sur ▷ pour lancer la lecture.
Au moment spécifié, la lecture se termine par un fondu enchaîné de sortie et le lecteur passe en mode de pause. Le "B" de l'indication apparaît dans la fenêtre d'affichage.
- 4 Retournez la cassette sur la face B et appuyez sur la touche ▷ ou du lecteur pour reprendre la lecture des plages restantes.
Dans ce cas-ci également, la lecture se termine par un fondu enchaîné de sortie au moment spécifié.

Pour annuler le fondu programmé
Appuyez sur EDIT/TIME FADE.

Vous pouvez déterminer le temps de lecture de votre choix
Reportez-vous à la section "Vous pouvez déterminer librement la durée de la cassette" à la page 15.

Vous pouvez changer de disque lors d'un fondu programmé
Si la lecture se termine avant le fondu enchaîné de sortie programmé (par exemple, si vous enregistrez des disques compacts sur une cassette), changez le disque. Le temps de fondu enchaîné de sortie est uniquement compté pendant la lecture.

Vous pouvez intégrer un fondu enchaîné d'entrée pour la reprise de la lecture à l'étape 4
Après avoir retourné la cassette, appuyez sur FADER.

Remarque

Si vous appuyez sur la touche ◀ ou ▶ en cours de lecture en fondu programmé, le fondu programmé est désactivé.

Réglage du niveau d'enregistrement (recherche du niveau de crête)

Le lecteur recherche le niveau maximal parmi toutes les plages à enregistrer pour vous permettre de régler le niveau d'enregistrement avant le début de l'enregistrement.

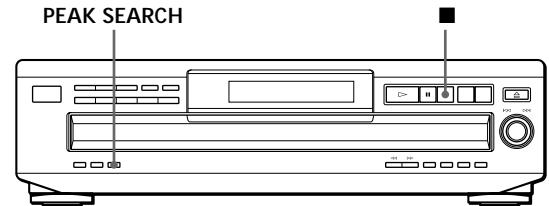

- 1 Avant de lancer la lecture, appuyez sur PEAK SEARCH.
L'indication "PEAK" se met à clignoter dans la fenêtre d'affichage et le lecteur entame le balayage du disque afin de localiser le niveau maximal. Après avoir exploré toutes les plages, le lecteur reproduit le passage comportant le niveau maximal.
- 2 Réglez le niveau d'enregistrement sur la platine.
- 3 Appuyez sur du lecteur pour stopper la recherche du niveau de crête.
L'indication "PEAK" disparaît de la fenêtre d'affichage.

Remarques

- Le passage qui comporte le niveau de crête peut changer chaque fois que vous procédez au réglage d'un même disque. Cette différence est cependant négligeable, de telle sorte que vous n'aurez aucun problème à régler le niveau d'enregistrement avec précision.
- La fonction de recherche du niveau de crête est inopérante si vous ouvrez le plateau de lecture en appuyant sur la touche EX-CHANGE.

Précautions

Sécurité

- Attention — L'utilisation d'instruments optiques avec ce produit augmente les risques de blessures aux yeux.
- Si un objet ou un liquide quelconque pénètre à l'intérieur du boîtier, débranchez le lecteur et ne l'utilisez plus avant de l'avoir fait contrôler par un personnel qualifié.

Alimentation

- Avant d'utiliser le lecteur, assurez-vous que la tension d'utilisation de l'appareil est identique à celle de l'alimentation secteur locale. La tension d'utilisation est indiquée sur la plaque signalétique fixée au dos du lecteur.
- Le lecteur reste branché sur l'alimentation secteur tant qu'il est raccordé à la prise murale, même si l'appareil a préalablement été mis hors tension.
- Si vous prévoyez de ne pas utiliser le lecteur pendant une période prolongée, débranchez-le de la prise murale. Pour déconnecter le cordon d'alimentation, tirez sur la fiche; ne tirez jamais sur le cordon proprement dit.
- Le cordon d'alimentation peut uniquement être remplacé par un centre de service après-vente agréé.

Installation

- Installez le lecteur dans un lieu suffisamment ventilé afin de prévenir tout risque de surchauffe à l'intérieur du boîtier.
- Ne pas installer le lecteur sur une surface souple comme un tapis qui risquerait d'obstruer les ouïes de ventilation situées sur la base de l'appareil.
- Ne pas installer le lecteur à proximité de sources de chaleur ou dans un endroit excessivement poussiéreux, soumis à la lumière directe du soleil ou à des vibrations ou des chocs mécaniques importants.

Utilisation

- Si vous transportez soudainement le lecteur d'une pièce froide dans une pièce chaude ou si vous l'installez dans une pièce particulièrement humide, de la condensation peut se former sur les lentilles montées à l'intérieur du lecteur. Le fonctionnement du lecteur risque d'en être affecté. En pareil cas, retirez le disque du plateau de lecture et laissez le lecteur sous tension pendant environ une heure pour permettre à l'humidité de s'évaporer.

Réglage du volume

- N'augmentez pas le volume lorsque vous écoutez un passage offrant un niveau d'entrée très faible ou aucun signal sonore. Vous risquez en effet d'endommager les haut-parleurs lors de la lecture d'un passage présentant un niveau d'entrée très élevé.

Entretien

- Nettoyez le boîtier, la console et les commandes à l'aide d'un chiffon doux imprégné d'une solution détergente neutre. N'utilisez pas de tampon abrasif, de poudre à récurer ou de solvant tel que l'alcool ou le benzène.

Si vous éprouvez la moindre difficulté concernant votre lecteur, n'hésitez pas à consulter votre revendeur Sony.

Remarques sur les disques compacts

Manipulation des disques compacts

- Pour que les disques restent propres, saisissez-les par le bord sans en toucher la surface.
- Ne collez pas de papier ni de ruban adhésif sur les disques.

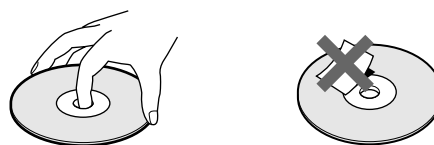

- N'exposez pas les disques à la lumière directe du soleil ou à des sources de chaleur telles que des conduites d'air chaud et ne les laissez pas dans une voiture parquée au soleil car la température est susceptible d'atteindre un niveau élevé à l'intérieur de l'habitacle.
- N'utilisez pas de stabilisateurs disponibles dans le commerce. Sinon, vous risquez d'endommager les disques et le lecteur.
- Après lecture, rangez les disques dans leur boîtier de protection.

Entretien

- Avant la lecture d'un disque, nettoyez-le à l'aide d'un chiffon prévu à cet effet. Essuyez les disques en allant du centre vers la périphérie.

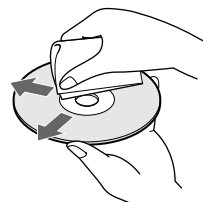

- N'utilisez pas de solvants tels que le benzène, les diluants pour peinture, les détergents disponibles dans le commerce ou les bombes antistatiques destinées aux disques noirs en vinyle.

Dépannage

Si vous éprouvez l'une des difficultés suivantes lors de l'utilisation de ce lecteur, consultez ce guide de dépannage pour résoudre le problème rencontré. Si une défaillance quelconque persiste, demandez conseil auprès de votre revendeur Sony.

Pas de son.

- ➔ Vérifiez si le lecteur est correctement raccordé.
- ➔ Assurez-vous que vous utilisez correctement l'amplificateur.
- ➔ Réglez le niveau de lecture à l'aide des touches LINE OUT LEVEL +/- de la télécommande (CDP-CE335 uniquement).

La lecture du disque ne démarre pas.

- ➔ Il n'y a pas de disque compact dans le lecteur ("no dISC" apparaît). Introduisez un disque compact.
- ➔ Placez correctement le disque sur le plateau de lecture avec la face imprimée vers le haut.
- ➔ Nettoyez le disque (voir page 17).
- ➔ De l'humidité s'est condensée à l'intérieur du lecteur. Retirez le disque et laissez le lecteur sous tension pendant environ une heure (voir page 17).
- ➔ Placez correctement le CD sur le plateau de lecture.

La télécommande est inopérante. (CDP-CE335 uniquement)

- ➔ Écartez les obstacles situés entre la télécommande et le lecteur.
- ➔ Dirigez la télécommande vers le capteur de télécommande  du lecteur.
- ➔ Remplacez les deux piles de la télécommande si elles sont épuisées.

Le lecteur ne fonctionne pas correctement.

- ➔ La puce du micro-ordinateur peut ne pas fonctionner correctement. Mettez successivement le lecteur hors et sous tension pour le réinitialiser.

Spécifications

Lecteur de disques compacts

Laser	Laser à semi-conducteurs ($\lambda = 780 \text{ nm}$) Durée d'émission: continu
Sortie laser	44,6 μW * max. * Cette puissance est la valeur mesurée à une distance de 200 mm de la surface de la lentille de l'objectif du bloc optique avec une ouverture de 7 mm.
Réponse en fréquence	2 Hz à 20 kHz \pm 0,5 dB
Rapport signal/bruit	Plus de 102 dB
Plage dynamique	Plus de 98 dB
Distorsion harmonique	Moins de 0,0045%

Sorties

	Type de prise	Niveau de sortie maximal	Impédance de charge
LINE OUT	Prise phono	2 V (à 50 kilohms)	Plus de 10 kilohms
DIGITAL OUT (OPTICAL)	Connecteur de sortie optique	-18 dBm	Longueur d'onde: 660 nm

Caractéristiques générales

Puissance de raccordement

Lieu d'achat :	Puissance de raccordement
Canada	120 V CA, 60 Hz
Europe et certains pays asiatiques	220 V - 230 V CA, 50/60 Hz
Autres pays	110 V - 120 V ou 220 V - 240 V CA, commutable, 50/60 Hz

Consommation électrique	14 W
Dimensions (approx.) (l/h/p)	430 \times 120 \times 385 mm (17 \times 4 3/4 \times 15 1/4 pouces) parties saillantes comprises
Masse (approx.)	5,4 kg (11 livres 15 onces)

Accessoires fournis

Câble audio (2 fiches phono - 2 fiches phono) (1)
Télécommande (1) (CDP-CE335 uniquement)
Piles R6 (AA) (2) (CDP-CE335 uniquement)

La conception et les spécifications sont sujettes à modifications sans préavis.

Index

- A**
 - AMS 10
- B**
 - Balayage voir Balayage des intros
 - Balayage des intros 10
- C**
 - Connexion 4
- D**
 - Déballage 4
 - Dépannage 18
 - Détecteur automatique de musique. *Voir* AMS.
 - Durée résiduelle 8
 - Durée totale de lecture 8
- E**
 - Enregistrement 14
 - d'un programme 14
 - montage programmé 14
- F, G, H, I, J, K**
 - Fondu enchaîné 15
 - Fondu programmé 15
- L**
 - Lecture
 - lecture aléatoire 11
 - lecture continue 6
 - lecture programmée 12
 - lecture répétée 11
 - Lecture aléatoire 11
 - Lecture continue 6
 - Localisation
 - à l'aide de l'AMS 10
 - directement 10
 - en balayant 10
 - en contrôlant le son 10
 - en contrôlant les étiquettes 9
 - en observant la fenêtre d'affichage 10
- M, N, O**
 - Manipulation des CD 17
 - Montage. *Voir* Enregistrement.
 - Montage programmé 14

- P, Q**
 - Programme 12
 - modifier 13
 - pour l'enregistrement 14
 - vérifier 13
- R**
 - Raccordements 4
 - vue d'ensemble 4
 - Recherche. *Voir* Localisation.
 - Recherche du niveau de crête 16
 - Remplacement des disques pendant la lecture d'un disque 9
 - Répéter 11
- S**
 - Sélecteur de tension 5
 - Sélection de lecture aléatoire 11
- T, U, V, W, X, Y, Z**
 - Télécommande 4

Désignation des commandes

Touches

- CHECK 13
- CLEAR 13
- CONTINUE 6
- DISC 1 - 5 9
- DISC CHECK 9
- DISC SKIP 7
- EDIT/TIME FADE 14, 15
- EX-CHANGE 9
- FADER 15
- LINE OUT LEVEL +/- 5
- MUSIC SCAN 10
- Numériques 10
- ≡ OPEN/CLOSE 6
- PEAK SEARCH 16
- PROGRAM 12
- REPEAT 11
- SHUFFLE 11
- TIME 8
- ▷ 7
- ▬ 7
- 7
- ◀◀/▶▶ 10
- ◀◀/▶▶ 10
- > 10 10

Commutateur

- I/⏻ (Alimentation) 6

Commande

- ◀◀ AMS ▶▶ 7

Autres

- Fenêtre d'affichage 8
- Plateau de lecture 6
- 4

ADVERTENCIA

Para evitar incendios y el riesgo de electrocución, no exponga la unidad a la lluvia ni a la humedad.

Para evitar descargas eléctricas, no abra la unidad. Solicite asistencia únicamente a personal cualificado.

El componente láser de este producto puede emitir radiaciones superiores al límite establecido para los equipos de Clase 1.

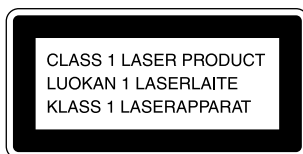

Este aparato está clasificado como un producto LASER DE CLASE 1. La etiqueta que lo indica está situada en el exterior de la parte trasera.

¡Bienvenido!

Felicitaciones por la adquisición del reproductor de discos compactos Sony. Antes de utilizar la unidad, lea completamente este manual y consérvelo para realizar consultas en el futuro.

Acerca de este manual

Las instrucciones de este manual corresponden a los modelos CDP-CE335 y CDP-CE235. El CDP-CE335 es el modelo que aparece en las ilustraciones, a menos que se indique lo contrario. Cualquier diferencia de funcionamiento se indica claramente en el texto, por ejemplo, "sólo CDP-CE335".

Convenciones

- En las instrucciones de este manual se describen los controles del reproductor. También es posible utilizar los controles del mando a distancia si los nombres coinciden o son similares a los del reproductor.
- En este manual se emplean los siguientes iconos:



Indica que es posible realizar la tarea mediante el mando a distancia (observe que el modelo CDP-CE235 no puede realizar las tareas marcadas con este icono).



Indica las sugerencias y consejos para realizar la tarea más fácilmente.

INDICE

Procedimientos iniciales

Desembalaje	4
Conexión del sistema	4

Reproducción de un CD

6

Reproducción de discos compactos

Uso del visor	8
Sustitución de discos durante la reproducción de un disco	9
Localización de un disco determinado	9
Localización de un tema específico o de un punto determinado de un tema	10
Reproducción repetida	11
Reproducción en orden aleatorio (Reproducción aleatoria)	11
Creación de un programa propio (Reproducción de programa)	12

Grabación a partir de discos compactos

Grabación de un programa propio	14
Grabación de un CD especificando la longitud de cinta (Edición sincronizada)	14
Aparición y desaparición gradual del sonido	15
Ajuste del nivel de grabación (Búsqueda del nivel pico)	16

Información adicional

Precauciones	17
Notas sobre discos compactos	17
Solución de problemas	18
Especificaciones	18

Índice alfabético

Índice alfabético	19
-------------------------	----

Desembalaje

Compruebe que se incluyen los siguientes componentes:

- Cable de conexión de audio (1)
- Mando a distancia (control remoto) (1) (sólo CDP-CE335)
- Pilas R6 (tamaño AA) (2) (sólo CDP-CE335)

Inserción de pilas en el mando a distancia (sólo CDP-CE335)

Es posible controlar el reproductor mediante el mando a distancia suministrado.

Inserte dos pilas R6 (tamaño AA) haciendo coincidir las polaridades + y - de las pilas. Cuando utilice el mando a distancia, apunte al sensor remoto  del reproductor.

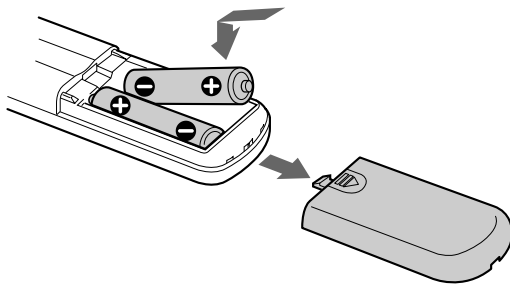

Cuando deben sustituirse las pilas

Con una frecuencia de uso normal, las pilas deben durar seis meses aproximadamente. Cuando no pueda controlar el reproductor con el mando a distancia, sustituya todas las pilas por unas nuevas.

Notas

- No deje el mando a distancia cerca de un lugar extremadamente caliente o húmedo.
- No deje caer ningún objeto extraño dentro del mando a distancia; tenga especial cuidado al sustituir las pilas.
- No exponga el sensor remoto a la luz directa del sol ni a aparatos de iluminación, ya que podría no funcionar correctamente.
- Si no va a utilizar el mando a distancia durante varios días, retire las pilas para evitar posibles daños derivados de fugas y corrosión.

Conexión del sistema

Descripción general

En esta sección se describe cómo conectar el reproductor de discos compactos a un amplificador. Asegúrese de desconectar la alimentación de cada componente antes de realizar las conexiones.

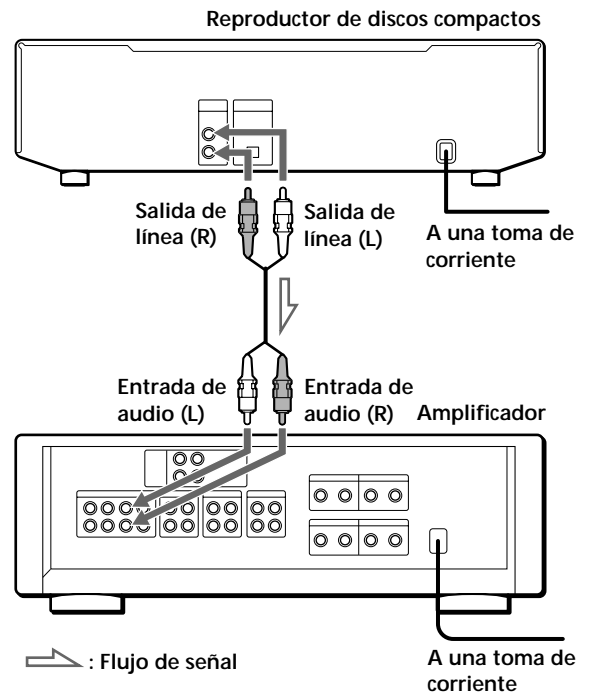

¿Qué cables necesita?

Cable de audio (suministrado) (1)

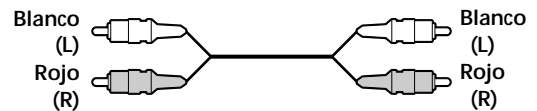

Conexiones

Al conectar un cable de audio, asegúrese de que el color coincide con el de las tomas adecuadas de los componentes: rojo (derecha) con rojo y blanco (izquierda) con blanco. Compruebe que las conexiones se han realizado firmemente con el fin de evitar ruidos y zumbido.

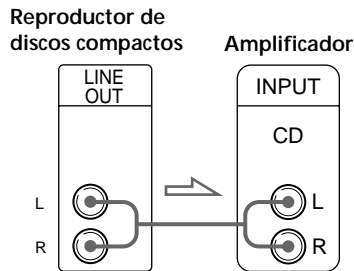

- Es posible ajustar el nivel de salida al amplificador (sólo CDP-CE335). Pulse LINE OUT LEVEL +/- en el mando a distancia. Puede reducir el nivel de salida hasta -20 dB. Al reducir el nivel de salida, aparece "ATT." en el visor. Al apagar el reproductor, el nivel de salida vuelve a ajustarse al máximo automáticamente.

Nota

Si pulsa los botones LINE OUT LEVEL +/- del mando a distancia durante una grabación, el nivel de grabación cambiará aunque esté predefinido en la platina, etc.

- Si dispone de un componente digital, como un amplificador digital, un convertidor D/A, DAT o MD Conecte el componente mediante el conector DIGITAL OUT (OPTICAL) utilizando el cable óptico (no suministrado). Retire el tapón y enchufe el cable óptico. Observe que no puede utilizar las funciones de aparición y desaparición gradual del sonido (página 15) ni de aparición y desaparición sincronizada (página 15) al realizar esta conexión.

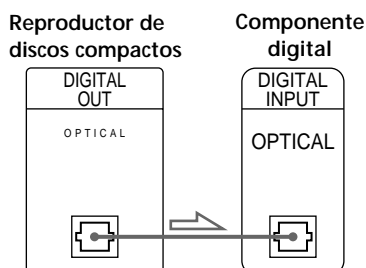
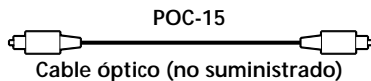

Nota

Al realizar la conexión mediante el conector DIGITAL OUT (OPTICAL), puede producirse ruido si reproduce otro tipo de software de CD que no sea música, como un CD-ROM.

Ajuste del selector de tensión (sólo los modelos que disponen de él)

Compruebe que el selector de tensión situado en la parte posterior del reproductor está ajustado a la tensión de la línea de alimentación local. Si no es así, sitúe el selector en la posición correcta mediante un destornillador antes de conectar el cable de alimentación de CA a una toma de corriente.

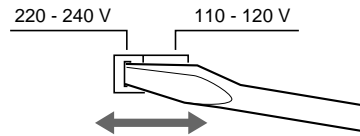

Conexión del cable de alimentación de CA

Conecte el cable de alimentación a una toma mural.

Transporte del reproductor

Antes de transportar el reproductor, realice el siguiente procedimiento con el fin de devolver los mecanismos internos a su posición original.

- 1 Retire todos los discos de la bandeja de discos.
- 2 Pulse \cong OPEN/CLOSE para cerrar la bandeja de discos. Aparece "no DISC" en el visor.
- 3 Espere durante 10 segundos y, a continuación, pulse I/⏻ (Alimentación) para desactivar el reproductor.

Reproducción de un CD

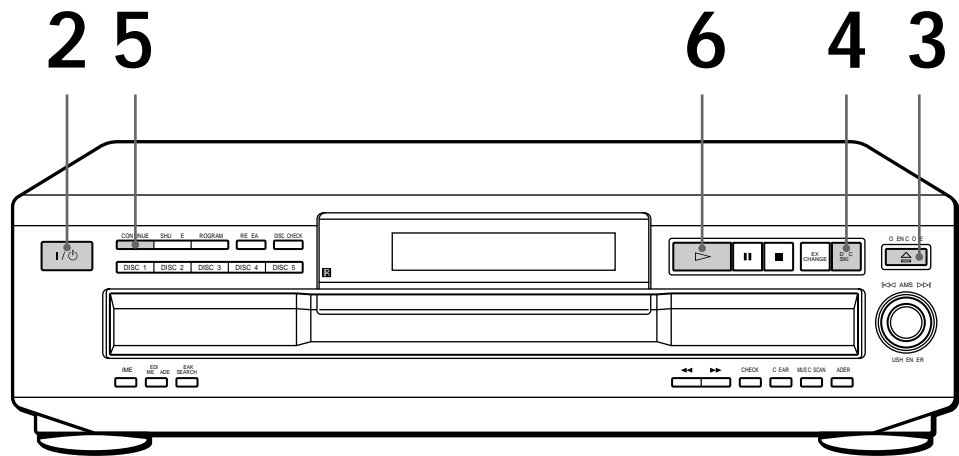

- Consulte las páginas 4 y 5 para obtener información sobre la conexión.

- 1 Encienda el amplificador y seleccione la posición de reproductor de CD, de forma que obtenga el sonido del reproductor.
- 2 Pulse I/⏻ (Alimentación) para activar el reproductor.
- 3 Pulse ≡ OPEN/CLOSE y sitúe un CD en la bandeja.

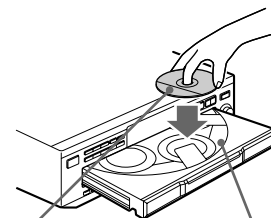

Con la etiqueta hacia arriba

Número de disco

- 4 Para colocar otros discos, pulse DISC SKIP y sitúelos en el orden que desee reproducirlos.
Cada vez que pulse el botón, la bandeja de discos gira para que coloque los discos en los compartimientos libres de la bandeja. Primero se reproducirá el disco situado en la parte delantera.
- 5 Pulse CONTINUE para seleccionar el modo de reproducción continua ALL DISCS o 1 DISC.
Cada vez que pulsa el botón CONTINUE, aparece "ALL DISCS" o "1 DISC" en el visor.

Al seleccionar	Se reproducen
ALL DISCS	Todos los discos del reproductor consecutivamente por orden de número de disco
1 DISC	Sólo el disco seleccionado

☛ Es posible seleccionar el disco que desee reproducir en primer lugar
 Pulse uno de los botones DISC 1 - 5.

☛ Es posible ajustar el nivel de salida al amplificador (sólo CDP-CE335) 
 Pulse LINE OUT LEVEL +/- en el mando a distancia. Puede reducir el nivel de salida hasta -20 dB.
 Al reducir el nivel de salida, aparece "ATT." en el visor.
 Al apagar el reproductor, el nivel de salida vuelve a ajustarse al máximo automáticamente.

Nota

Si pulsa los botones LINE OUT LEVEL +/- del mando a distancia durante una grabación, el nivel de grabación cambiará aunque esté predefinido en la platina, etc.

6 Pulse ▷.
 La bandeja de discos se cierra y el reproductor reproduce todos los temas una vez (Reproducción continua). Ajuste el volumen en el amplificador.

Para detener la reproducción

Pulse ■.

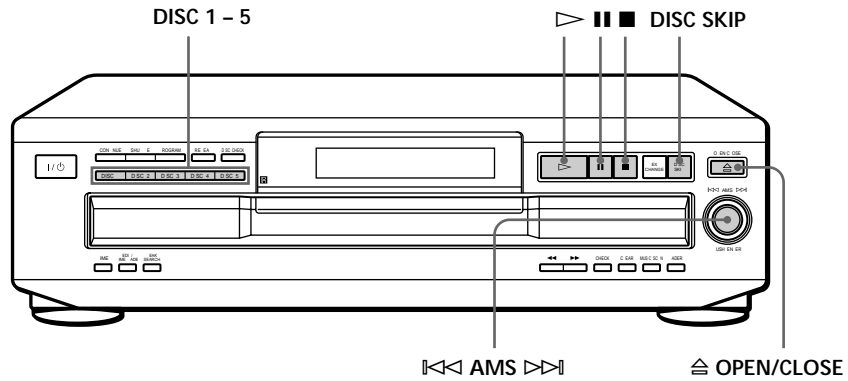

Para	Realice lo siguiente
Realizar una pausa	Pulse ■■
Reanudar la reproducción después de la pausa	Pulse ■■ o ▷
Ir al siguiente tema	Gire ◀◀ AMS ▶▶ en el sentido de las agujas del reloj
Volver al tema anterior	Gire ◀◀ AMS ▶▶ en sentido contrario a las agujas del reloj
Ir al siguiente disco	Pulse DISC SKIP
Seleccionar un disco directamente	Pulse DISC 1 - 5
Detener la reproducción y retirar el CD	Pulse ≡ OPEN/CLOSE

Uso del visor

Es posible obtener información acerca del disco mediante el visor.

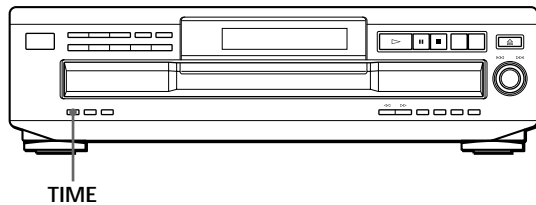

Comprobación del número total de temas y del tiempo de reproducción de los mismos

Pulse **TIME** antes de iniciar la reproducción. El visor muestra el número de disco actual, el número total de temas, el tiempo completo de reproducción y el calendario musical.

Número de disco actual Tiempo completo de reproducción

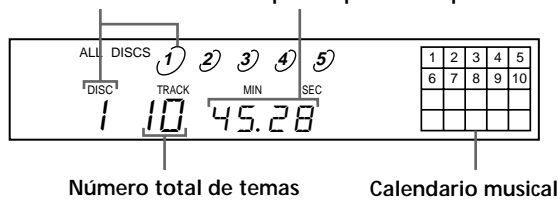

La información también aparece al pulsar el botón \cong **OPEN/CLOSE** para cerrar la bandeja de discos. Los temas con un número superior a 20 no pueden mostrarse en el calendario musical.

Notas sobre las indicaciones de número de disco

- El círculo rojo que rodea un número de disco indica que puede iniciarse la reproducción del mismo.
- Una vez reproducidos todos los temas de un disco, desaparece el semicírculo que rodea el número de disco.
- Cuando se detecta un compartimiento de disco vacío, desaparece el número de disco rodeado del semicírculo.

Visualización de información mientras se reproduce un CD

Mientras se reproduce un disco, el visor muestra el número de disco actual, el número de tema actual, el tiempo de reproducción del tema y el calendario musical.

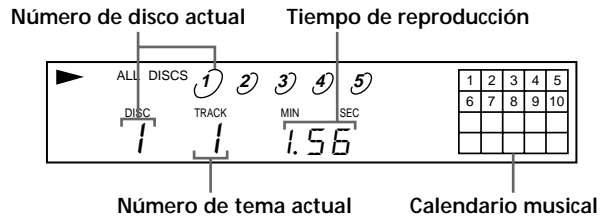

Los números de tema del calendario musical desaparecen una vez se han reproducido.

Comprobación del tiempo restante

Cada vez que pulsa el botón **TIME** durante la reproducción de un disco, el visor cambia como se muestra en el siguiente gráfico.

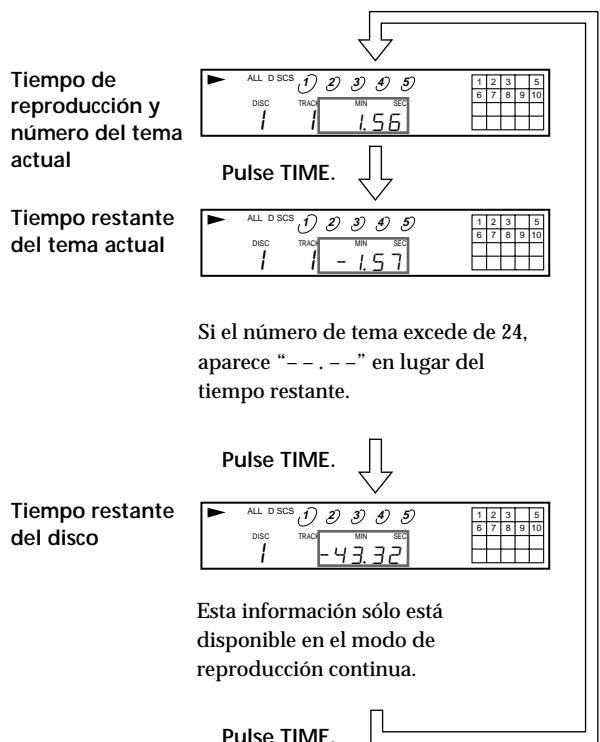

Sustitución de discos durante la reproducción de un disco

Es posible abrir la bandeja de discos durante la reproducción de un disco para comprobar los discos que van a reproducirse a continuación y sustituirlos sin necesidad de interrumpir la reproducción del disco actual.

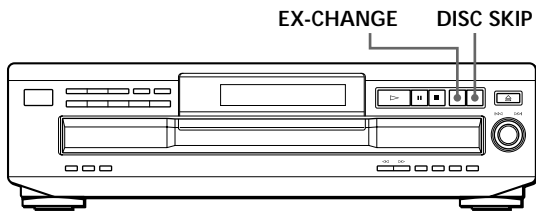

- 1 Pulse EX-CHANGE.
La bandeja de discos se abre y aparecen dos compartimientos de disco. El reproductor no interrumpe la reproducción de un disco, si la está efectuando.
- 2 Sustituya los discos de los compartimientos por otros.
Después del disco actual, se reproduce el disco del compartimiento situado a su izquierda y, a continuación, el de su derecha.
- 3 Pulse DISC SKIP.
La bandeja de discos gira y aparecen otros dos compartimientos de discos.
- 4 Sustituya los discos de los compartimientos por otros.
- 5 Pulse EX-CHANGE.
La bandeja de discos se cierra.

Cuando la bandeja de discos se abre pulsando el botón EX-CHANGE

- Si la reproducción del disco actual finaliza, el reproductor detiene la reproducción. Si el disco se reproduce en modo de reproducción repetida 1 DISC (consulte la página 11), el disco actual comienza a reproducirse de nuevo.
- En el modo de reproducción aleatoria ALL DISCS (consulte la página 11), los temas del disco actual vuelven a reproducirse en orden aleatorio.
- En el modo de reproducción de programa (consulte la página 12), sólo se reproducen los temas del disco actual.
- No empuje la bandeja de discos para cerrarla en el paso 5, ya que puede dañar el reproductor.

Localización de un disco determinado

Es posible localizar cualquier disco antes o durante la reproducción de un disco.

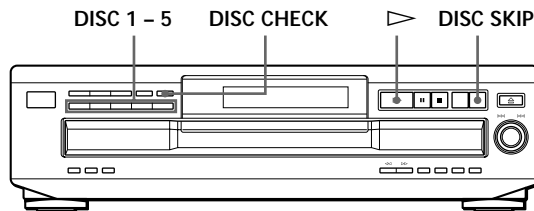

Para localizar	Pulse
El disco siguiente	DISC SKIP mientras se reproduce un disco
Un disco determinado directamente	DISC 1 - 5
Un disco mientras comprueba las etiquetas	DISC CHECK mientras está abierta la bandeja de discos. La bandeja de discos muestra cada etiqueta de disco. Cuando el disco que desee se desplace a la posición frontal, pulse ▷ para iniciar la reproducción.
Un disco explorando el primer tema de cada disco durante 10 segundos	DISC CHECK antes de comenzar la reproducción con la bandeja de discos cerrada. Cuando encuentre el disco que desee, pulse ▷ para iniciar la reproducción.

Es posible ampliar el tiempo de reproducción durante la exploración de discos

Pulse DISC CHECK varias veces hasta que el tiempo de reproducción que desee (10, 20 o 30) aparezca en el visor. Cada vez que pulse el botón, el tiempo de reproducción cambia cíclicamente.

Notas

- Al pulsar el botón DISC CHECK, el modo de reproducción cambia automáticamente al modo de reproducción continua ALL DISCS.
- Si se ha abierto la bandeja de discos pulsando el botón EX-CHANGE, no es posible utilizar la función DISC CHECK.
- Incluso si pulsa el botón DISC CHECK mientras aparece "REPEAT" en el visor (consulte la página 11), el reproductor se detiene después de explorar todos los discos una vez.

Localización de un tema específico o de un punto determinado de un tema

Es posible localizar cualquier tema con rapidez mientras se reproduce un disco utilizando el control AMS (Automatic Music Sensor/Sensor de música automático) o los botones numéricos del mando a distancia. También es posible localizar un punto específico de un tema mientras se reproduce un disco.

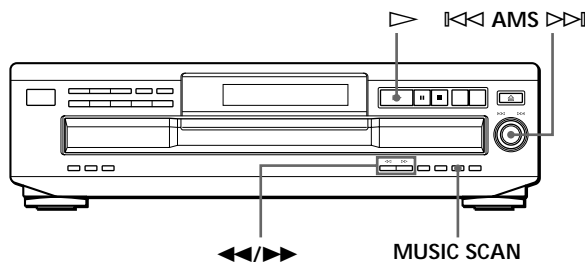

(sólo CDP-CE335)

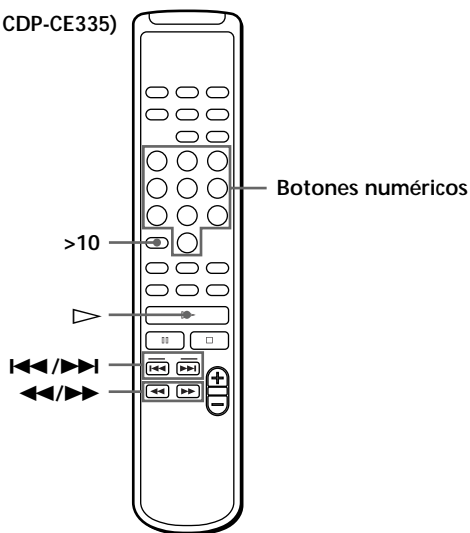

Para localizar	Realice lo siguiente
El tema siguiente o posteriores	Gire ◀◀ AMS ▶▶ en el sentido de las agujas del reloj hasta que encuentre el tema. Si utiliza el mando a distancia, pulse ▶▶ varias veces hasta que encuentre el tema.
El tema actual o anteriores	Gire ◀◀ AMS ▶▶ en sentido contrario a las agujas del reloj hasta que encuentre el tema. Si utiliza el mando a distancia, pulse ◀◀ varias veces hasta que encuentre el tema.
Un tema determinado directamente (sólo CDP-CE335)	Pulse el botón numérico del tema en el mando a distancia.
Un tema explorando cada tema durante 10 segundos (exploración musical)	Pulse MUSIC SCAN antes de comenzar la reproducción. Cuando encuentre el tema que desea, pulse ▶ para iniciar la reproducción.
Un punto mientras controla el sonido	Pulse ▶▶ (hacia delante) o ◀◀ (hacia atrás) y manténgalo pulsado hasta que encuentre el punto
Un punto con rapidez durante la pausa	Pulse ▶▶ (hacia delante) o ◀◀ (hacia atrás) y manténgalo pulsado hasta que encuentre el punto. No escuchará el sonido durante la operación.

Para localizar directamente un tema con un número superior a 10 (sólo CDP-CE335)
 Pulse >10 primero y, a continuación, los botones numéricos correspondientes del mando a distancia. Para introducir "0", utilice el botón 10/0.
 Ejemplo: Para reproducir el tema número 30
 Pulse >10 primero y, a continuación, 3 y 10/0.

Es posible ampliar el tiempo de reproducción durante la exploración musical
 Pulse MUSIC SCAN varias veces hasta que aparezca en el visor el tiempo de reproducción que desee (10, 20 o 30). Cada vez que pulsa el botón, el tiempo de reproducción cambia cíclicamente.

Nota

Si aparece "7 7" en el visor, significa que el disco ha llegado al final mientras pulsaba el botón **▶▶**. Pulse **◀◀** o gire **◀◀ AMS ▶▶** en sentido contrario a las agujas del reloj para volver atrás.

Reproducción repetida

Es posible reproducir discos/temas de forma repetida en cualquier modo de reproducción.

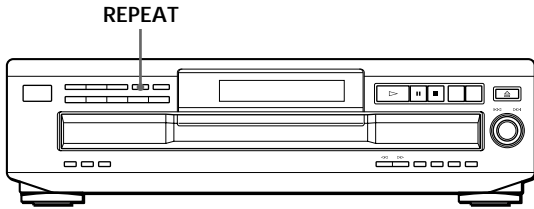

Pulse REPEAT mientras reproduce un disco. "REPEAT" aparece en el visor. El reproductor repite los discos/temas como sigue:

Cuando se reproduce el disco en	El reproductor repite
Reproducción continua (ALL DISCS) (página 6)	Todos los temas de todos los discos
Reproducción continua (1 DISC) (página 6)	Todos los temas del disco actual
Reproducción aleatoria (ALL DISCS) (página 11)	Todos los temas de todos los discos en orden aleatorio
Reproducción aleatoria (1 DISC) (página 12)	Todos los temas del disco actual en orden aleatorio
Reproducción de programa (página 12)	El mismo programa

Para cancelar la reproducción repetida

Pulse REPEAT varias veces hasta que "REPEAT" desaparezca del visor.

Repetición del tema actual

Es posible repetir solamente el tema actual mientras el disco se reproduce en cualquier modo de reproducción.

Mientras se reproduce el tema que desea, pulse REPEAT varias veces hasta que aparezca "REPEAT 1" en el visor.

Reproducción en orden aleatorio (Reproducción aleatoria)

Es posible indicar al reproductor que reproduzca los temas en orden aleatorio. Se reproducen en orden aleatorio todos los temas de todos los discos o del disco especificado.

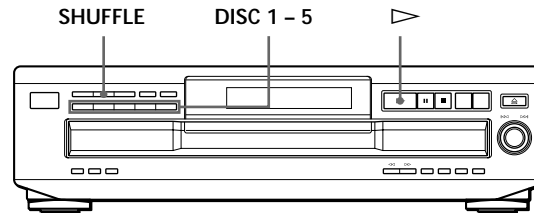

Reproducción aleatoria de todos los discos

Es posible reproducir todos los temas de todos los discos en orden aleatorio.

- 1 Pulse SHUFFLE varias veces hasta que aparezca "ALL DISCS" en el visor.
- 2 Pulse ▷ para iniciar la reproducción aleatoria ALL DISCS. Aparece la indicación [] mientras el reproductor reproduce aleatoriamente los temas.

Para cancelar la reproducción aleatoria

Pulse CONTINUE.

💡 Es posible iniciar la reproducción aleatoria durante la reproducción

Pulse SHUFFLE. De este modo, se iniciará la reproducción aleatoria a partir del tema actual.

💡 Es posible especificar discos durante la reproducción aleatoria (Selección de reproducción aleatoria)

Es posible especificar discos durante el modo de reproducción aleatoria ALL DISCS y los temas de los discos especificados se reproducirán en orden arbitrario. Pulse DISC 1 - 5 para especificar los discos después del paso 1.

En el visor, aparecen semicírculos alrededor de los números de disco especificados. Para cancelar los discos seleccionados, vuelva a pulsar DISC 1 - 5. Los semicírculos desaparecen.

Para volver a la reproducción aleatoria ALL DISCS, pulse dos veces SHUFFLE.

Reproducción aleatoria de un disco

Es posible reproducir todos los temas de un disco determinado en orden aleatorio.

- 1 Pulse SHUFFLE varias veces hasta que aparezca "1 DISC" en el visor.
- 2 Pulse DISC 1 - 5 para iniciar la reproducción aleatoria 1 DISC del disco seleccionado. Aparece la indicación [] mientras el reproductor reproduce aleatoriamente los temas.

Para cancelar la reproducción aleatoria
Pulse CONTINUE.

- 💡 Es posible iniciar la reproducción aleatoria durante la reproducción
Pulse SHUFFLE. De este modo, se iniciará la reproducción aleatoria a partir del tema actual.

Creación de un programa propio (Reproducción de programa)

Es posible establecer el orden de los temas de los discos y crear un programa propio. El programa puede contener un máximo de 32 "pasos" y un "paso" puede contener un tema o un disco entero.

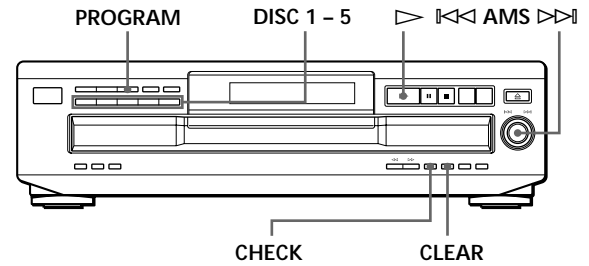

- 1 Pulse PROGRAM.
Aparece "PROGRAM" en el visor.
Si ya se ha almacenado un programa, aparece el último paso del programa en el visor. Para borrar todo el programa, mantenga pulsado CLEAR hasta que aparezca "ALL CLR" en el visor (consulte la página 13).
- 2 Pulse DISC 1 - 5 para seleccionar el disco.

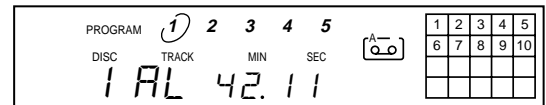

La indicación "AL" del visor significa "todos" los temas.
Para programar todo el disco en un paso, omite los pasos 3 y 4, y vaya directamente al paso 5.

- 3 Gire [AMS] hasta que aparezca en el visor el número de tema que desea.
El número del tema que se está programando parpadea y el tiempo de reproducción total, incluido el tema, aparece en el visor.

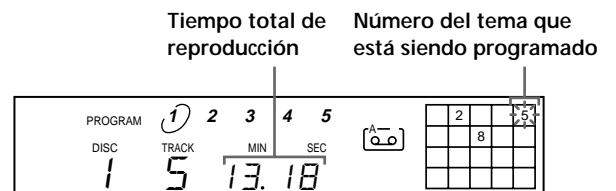

4 Pulse \lll AMS \ggg para seleccionar el tema.

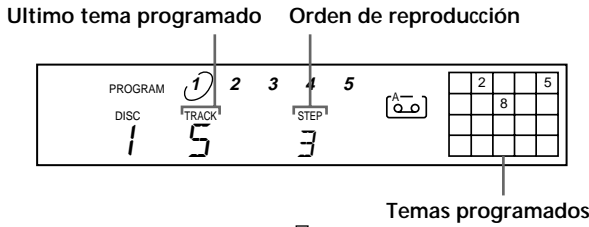

Después de un segundo



Si ha cometido un error

Pulse CLEAR y, a continuación, repita los pasos 3 y 4.

5 Para programar otros discos o temas, realice lo siguiente:

Para programar	Repita los pasos
Otros discos	2
Otros temas del mismo disco	3 y 4
Otros temas de otros discos	2, 3 y 4

6 Pulse \triangleright para empezar la reproducción del programa.

Para cancelar la reproducción del programa
Pulse CONTINUE.

Es posible crear el programa mientras comprueba las etiquetas de disco

Con la bandeja de discos abierta, siga los pasos de 1 a 6 pulsando el botón DISC SKIP para comprobar las etiquetas de disco. Si cierra la bandeja antes del paso 6, aparece el tiempo total de reproducción en el visor transcurridos unos segundos.

Observe que, si el número de tema programado no se encuentra en el disco, el paso correspondiente se borra automáticamente.

El programa se mantiene incluso después de terminar la reproducción del mismo

Pulsando el botón \triangleright , es posible volver a reproducir el mismo programa.

El programa se conserva hasta que lo borre o desactive el reproductor

Si sustituye discos, se conservan los números de tema y disco programados. De este modo, sólo se reproducen los números de disco y tema existentes. No obstante, los números de disco o tema que no se encuentren en el reproductor o en el disco se borran del programa y el resto del programa se reproducirá en el orden programado.

Nota

El tiempo completo de reproducción no aparece si:

- Ha programado un tema superior a 20.
- El tiempo completo de reproducción del programa es superior a 200 minutos.

Comprobación del orden de los temas

Es posible comprobar el programa antes o después de iniciar la reproducción.

Pulse CHECK.

Cada vez que pulse este botón, el visor muestra el tema (los números de disco y tema) o el disco (el número de disco y la indicación "AL") de cada paso en el orden programado. Después del último paso del programa, el visor muestra "End" y devuelve la pantalla original. Si comprueba el orden después de iniciar la reproducción, el visor muestra sólo los pasos restantes.

Cambio del orden de temas

Es posible cambiar el programa antes de iniciar la reproducción.

Para	Realice lo siguiente
Borrar un tema	Pulse CHECK hasta que aparezca el tema que no desea en el visor y, a continuación, pulse CLEAR.
Borrar el último tema del programa	Pulse CLEAR. Cada vez que pulsa este botón, se borra el último tema.
Añadir temas al final del programa	Siga los pasos 2, 3 y 4 del procedimiento de programación.
Cambiar todo el programa completamente	Mantenga pulsado CLEAR hasta que aparezca "ALL CLR" en el visor. Cree un programa nuevo siguiendo el procedimiento de programación.

Grabación de un programa propio

Puede grabar el programa que haya creado en una cinta, etc. El programa puede contener un máximo de 32 pasos.

Si inserta una pausa durante la programación, puede dividir el programa en dos partes para grabar en ambas caras de una cinta.

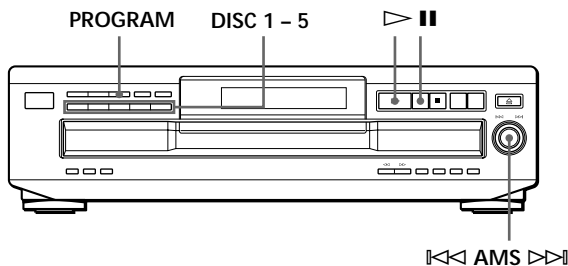

- 1 Cree su programa (para la cara A durante la grabación de una cinta) mientras comprueba el tiempo total de reproducción indicado en el visor. Siga los pasos de 1 a 5 de "Creación de un programa propio" en la página 12. Aparece la indicación $\left[\begin{smallmatrix} A \\ \text{0.00} \end{smallmatrix} \right]$ en el visor.
- 2 Al grabar en ambas caras de una cinta, pulse **II** para insertar una pausa. Las indicaciones "P" y $\left[\begin{smallmatrix} A-B \\ \text{0.00} \end{smallmatrix} \right]$ aparecen en el visor y el tiempo de reproducción vuelve a "0.00". Si realiza la grabación en una cara de la cinta, omita este paso y continúe en el paso 4.
Una pausa se contabiliza como un paso
Si inserta una pausa, podrá programar un máximo de 31 pasos.
- 3 Repita los pasos de 2 a 5 del apartado "Creación de un programa propio" en la página 12 para crear un programa para la cara B.
- 4 Inicie la grabación en la pletina y, a continuación, pulse \blacktriangleright en el reproductor. Al grabar en ambas caras de una cinta, el reproductor realiza una pausa al final del programa de la cara A.
- 5 Para grabar en la cara B, dele la vuelta a la cinta y pulse \blacktriangleright o **II** en el reproductor para reanudar la reproducción.



Para comprobar y cambiar el programa

Consulte la página 13.

La indicación $\left[\begin{smallmatrix} A \\ \text{0.00} \end{smallmatrix} \right]$ aparece durante la comprobación del programa de la cara A y, $\left[\begin{smallmatrix} A-B \\ \text{0.00} \end{smallmatrix} \right]$, durante la comprobación del programa de la cara B.

Grabación de un CD especificando la longitud de cinta (Edición sincronizada)

Es posible crear un programa con el reproductor que pueda incluirse en la longitud de la cinta.

El reproductor crea un programa automáticamente, manteniendo el orden original del disco.

El programa puede contener un máximo de 32 pasos (una pausa insertada entre dos pasos se contabiliza como un paso).

Observe que los temas con un número superior a 20 no pueden programarse automáticamente.

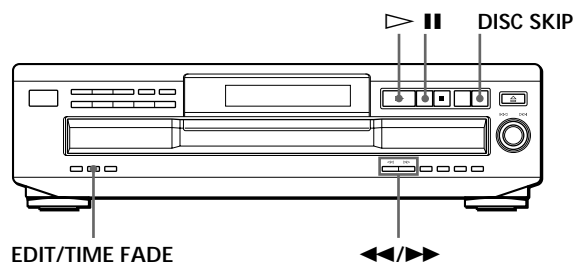



- 1 Pulse DISC SKIP para seleccionar el disco.
- 2 Pulse EDIT/TIME FADE varias veces antes de iniciar la reproducción hasta que aparezca "EDIT" y la letra "A" de la indicación $\left[\begin{smallmatrix} A \\ \text{0.00} \end{smallmatrix} \right]$ parpadee en el visor.
- 3 Pulse \blacktriangleleft o \blacktriangleright para especificar la longitud de cinta. Cada vez que se pulsan estos botones, el visor cambia como se muestra a continuación, con la longitud de cinta de una cara después de cada indicación.

C-46	↔	C-54	↔	C-60	↔	C-74	↔	C-90	↔	...
(23.00)		(27.00)		(30.00)		(37.00)		(45.00)		
- 4 Pulse EDIT/TIME FADE para que el reproductor cree el programa. El visor muestra los temas que van a grabarse. En el visor parpadea la letra "B" de la indicación $\left[\begin{smallmatrix} A-B \\ \text{0.00} \end{smallmatrix} \right]$.
- 5 Al grabar en ambas caras de la cinta, vuelva a pulsar EDIT/TIME FADE. El reproductor inserta una pausa y, a continuación, crea el programa para la cara B. El visor muestra los temas programados. Si va a grabar en una cara de la cinta, omita este paso.

- 6 Inicie la grabación en la pletina y, a continuación, pulse ▷ en el reproductor. Al grabar en ambas caras de la cinta, el reproductor realiza una pausa al final del programa de la cara A.
- 7 Dele la vuelta a la cinta a la cara B y pulse ▷ o || en el reproductor para reanudar la reproducción de los temas restantes.

Para cancelar la edición sincronizada
Pulse CONTINUE.

 Es posible programar los temas que desee con antelación
Seleccione los temas antes de realizar el procedimiento anterior. El reproductor crea un programa con los temas restantes.

 Es posible especificar la longitud de la cinta
Defina la longitud de la cinta mediante el control ◀◀ AMS ▶▶.
Ejemplo: Si la longitud de una cara de la cinta es de 30 minutos y 15 segundos.
1 Para definir los minutos, gire ◀◀ AMS ▶▶ hasta que aparezca "30" en el visor y, a continuación, pulse ◀◀ AMS ▶▶.
2 Para definir los segundos, gire ◀◀ AMS ▶▶ hasta que aparezca "15" en el visor y, a continuación, pulse ◀◀ AMS ▶▶.

 Es posible comprobar y cambiar el programa
Consulte la página 13.

Aparición y desaparición gradual del sonido

Es posible ajustar manualmente la aparición y desaparición gradual de sonido para evitar que los temas comiencen y finalicen bruscamente. Observe que no es posible utilizar este efecto cuando emplee el conector DIGITAL OUT (OPTICAL).

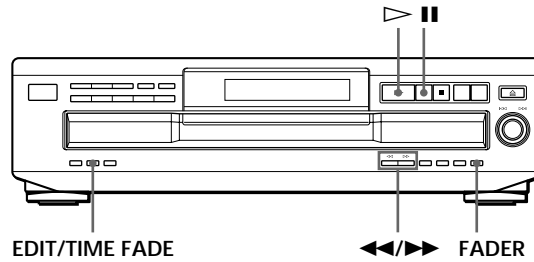

Para	Pulse FADER
Iniciar la reproducción gradualmente	Durante el modo de pausa. [FADE] se ilumina en el visor y la indicación - parpadea. Se inicia la reproducción gradual del sonido.
Finalizar la reproducción gradualmente	Para iniciar la finalización gradual del sonido. [FADE] se enciende en el visor y la indicación - parpadea. La reproducción finaliza gradualmente y el reproductor introduce el modo de pausa.

Nota

La aparición y desaparición gradual del sonido dura unos 5 segundos. No obstante, al pulsar FADER durante la exploración musical (consulte la página 10), el sonido desaparece gradualmente en 2 segundos.

Desaparición gradual del sonido en un momento determinado (Aparición y desaparición sincronizada)

El reproductor puede finalizar gradualmente el sonido de forma automática especificando el tiempo de reproducción. Una vez ajustada la aparición y desaparición sincronizada, esta función se aplica dos veces, es decir, al final de ambas caras de una cinta.

- 1 Pulse EDIT/TIME FADE varias veces antes de iniciar la reproducción hasta que [TIME FADE] y la letra "A" de la indicación [A] aparezcan en el visor.

(continúa)

- 2 Pulse ◀◀ o ▶▶ para especificar el tiempo de reproducción.
Cada vez que se pulsen estos botones, el visor cambia como se indica a continuación, con el tiempo de reproducción de una cara después de cada indicación.

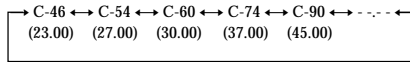

- 3 Pulse ▷ para iniciar la reproducción.
A la hora especificada, la reproducción finaliza gradualmente y el reproductor se detiene. En el visor, aparece la letra "B" de la indicación [C-B].
- 4 Dele la vuelta a la cinta a la cara B y pulse ▷ o || en el reproductor para reanudar la reproducción de los temas restantes.
De nuevo, la reproducción finaliza gradualmente a la hora especificada.

Para cancelar la desaparición gradual sincronizada
Pulse EDIT/TIME FADE.

- 💡 Es posible especificar el tiempo de reproducción
Consulte "Es posible especificar la longitud de la cinta" en la página 15.
- 💡 Es posible cambiar los discos durante la desaparición gradual sincronizada
Si la reproducción finaliza antes de la hora de desaparición gradual especificada (por ejemplo, al grabar CD sencillos en una cinta), cambie el disco. La hora de desaparición gradual especificada sólo se contabiliza durante la reproducción.
- 💡 Puede realizar una aparición gradual para reanudar la reproducción en el paso 4
Después de darle la vuelta a la cinta, pulse FADER.

Nota

Si pulsa el botón ◀◀ o ▶▶ durante el modo de aparición o desaparición sincronizada, éste se cancelará.

Ajuste del nivel de grabación (Búsqueda del nivel pico)

El reproductor localiza el nivel más alto de los temas que van a grabarse de forma que es posible ajustar el nivel de grabación antes de que se inicie la misma.

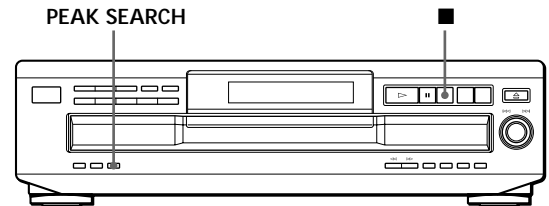

- 1 Antes de iniciar la reproducción, pulse PEAK SEARCH.
Parpadea la indicación "PEAK" en el visor y el reproductor empieza a buscar el nivel pico más alto del disco.
Después de explorar todos los temas, el reproductor repite la parte de nivel más alto.
- 2 Ajuste el nivel de grabación en la pletina.
- 3 Pulse ■ en el reproductor para detener la búsqueda del nivel más alto.
"PEAK" desaparece del visor.

Notas

- La parte de nivel más alto puede variar cada vez que se intente realizar el ajuste del mismo disco. No obstante, la diferencia es tan sutil que no tendrá ningún problema para ajustar el nivel de grabación con precisión.
- La búsqueda del nivel de pico no funciona cuando se abre la bandeja pulsando el botón EX-CHANGE.

Precauciones

Seguridad

- Precaución — El uso de instrumentos ópticos con este producto aumentará el peligro para los ojos.
- Si cae algún objeto sólido o se vierte líquido dentro de la unidad, desenchufe el reproductor y haga que sea revisado por personal cualificado antes de utilizarlo de nuevo.

Fuentes de energía

- Antes de utilizar el reproductor, compruebe que la tensión de alimentación sea idéntica al suministro de alimentación local. La tensión se indica en la placa de identificación situada en la parte trasera del reproductor.
- El reproductor no se desconecta de la fuente de alimentación de CA (enchufe de pared) mientras esté conectado a la toma mural, incluso si el reproductor se encuentra apagado.
- Si no va a utilizar el reproductor durante varios días, asegúrese de desconectarlo de la toma mural. Para desconectar el cable de alimentación de CA (conductor de alimentación), tire del propio enchufe, nunca del cable.
- El cable de alimentación de CA sólo debe sustituirse en un taller de asistencia cualificado.

Colocación

- Sitúe el reproductor en un lugar con ventilación adecuada para prevenir la acumulación de calor en su interior.
- No coloque el reproductor sobre una superficie inestable, como tela, que pueda bloquear los orificios de ventilación de la parte inferior.
- No sitúe el reproductor en un lugar cercano a fuentes de calor, ni lo exponga a la luz directa del sol, polvo excesivo o vibraciones mecánicas.

Funcionamiento

- Si se traslada el reproductor directamente de un lugar frío a uno cálido, o se sitúa en una habitación muy húmeda, puede condensarse humedad en las lentes contenidas en el reproductor. Si esto ocurre, el reproductor puede no funcionar correctamente. En este caso, retire el disco y deje el reproductor activado durante una hora aproximadamente hasta que se evapore la humedad.

Ajuste del volumen

- No aumente el volumen mientras escucha una parte con un nivel muy bajo de entradas o sin señales de audio. En caso contrario, los altavoces pueden dañarse cuando se reproduzca la parte de nivel más alto.

Limpieza

- Limpie la unidad, el panel y los controles con un paño suave humedecido en una solución detergente poco concentrada. No utilice ningún tipo de estropajo o limpiador en polvo abrasivos, ni disolvente, como alcohol o bencina.

Si tiene alguna duda o le surge algún problema en relación al reproductor, póngase en contacto con el proveedor Sony más cercano.

Notas sobre discos compactos

Utilización de discos compactos

- Para mantener limpio el disco, cójalo por los bordes. No toque la superficie.
- No pegue papel o cinta adhesiva en el disco.

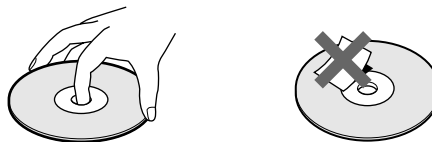

- No exponga el disco a la luz directa del sol ni lo deje dentro de un automóvil aparcado al sol, ya que puede producirse un considerable aumento de la temperatura en el interior del mismo.
- No utilice ningún estabilizador disponible en el mercado. En caso contrario, el disco y el reproductor pueden sufrir daños.
- Después de reproducir el disco, guárdelo en su caja.

Limpieza

- Antes de reproducir el disco, límpielo con un paño desde el centro hacia afuera.

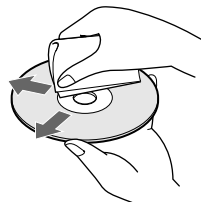

- No emplee disolventes, como bencina, diluyentes, limpiadores comercialmente disponibles o aerosoles antiestáticos para LPs de vinilo.

Solución de problemas

Si le surge cualquiera de las siguientes dificultades mientras utiliza el reproductor, emplee esta guía de solución de problemas para resolver el problema. Si éste no desaparece, póngase en contacto con el proveedor Sony más cercano.

Ausencia de sonido.

- ➔ Compruebe que el reproductor está firmemente conectado.
- ➔ Compruebe que está utilizando el amplificador correctamente.
- ➔ Ajuste el nivel de reproducción mediante los botones LINE OUT LEVEL +/- del mando a distancia (sólo CDP-CE335).

No es posible reproducir el CD.

- ➔ No se ha insertado ningún CD en el reproductor (aparece "no DISC"). Inserte uno.
- ➔ Sitúe un CD correctamente con la etiqueta hacia arriba en la bandeja de discos.
- ➔ Limpie el CD (consulte la página 17).
- ➔ Se ha condensado humedad en el reproductor. Retire el disco y deje el reproductor encendido durante una hora aproximadamente (consulte la página 17).
- ➔ Coloque el CD en la posición correcta sobre la bandeja de discos.

El mando a distancia no funciona (sólo CDP-CE335).

- ➔ Retire los obstáculos que se interpongan entre el mando a distancia y el reproductor.
- ➔ Apunte el mando a distancia al sensor remoto  del reproductor.
- ➔ Sustituya todas las pilas del mando a distancia por unas nuevas si se han agotado.

El reproductor no funciona correctamente.

- ➔ Es posible que los chips del microordenador no estén funcionando correctamente. Desactive la alimentación y vuelva a activarla para restaurar el reproductor.

Especificaciones

Reproductor de discos compactos

Láser	Semiconductor ($\lambda = 780 \text{ nm}$) Duración de la emisión: continua
Salida de láser	Máx. 44,6 μW * * Esta salida es el valor medido a una distancia de 200 mm de la superficie de la lente del objetivo del bloque de recogida óptico con una apertura de 7 mm.
Respuesta de frecuencia	De 2 Hz a 20 kHz $\pm 0,5 \text{ dB}$
Relación señal-ruido	Superior a 102 dB
Rango dinámico	Superior a 98 dB
Distorsión armónica	Inferior a 0,0045%

Salida

	Tipo de toma	Nivel máximo de salida	Impedancia de carga
LINE OUT	Tomas de fono	2 V (a 50 kiloOhmios)	Superior a 10 kiloOhmios
DIGITAL OUT (OPTICAL)	Conector de salida óptico	-18 dBm	Longitud de onda: 660 nm

General

Requisitos de alimentación

Lugar de adquisición	Requisitos de alimentación
Canadá	120 V CA, 60 Hz
Europa y algunos países asiáticos	220 V - 230 V CA, 50/60 Hz
Otros países	110 V - 120 V o 220 V - 240 V CA, ajustable, 50/60 Hz

Consumo de alimentación	14 W
Dimensiones (aprox.) (an/al/f)	430 x 120 x 385 mm incluidas partes salientes
Masa (aprox.)	5,4 kg

Accesorios suministrados

Cable de audio (2 enchufes de fono - 2 enchufes de fono) (1)
Mando a distancia (control remoto) (1) (sólo CDP-CE335)
Pilas R6 (tamaño AA) (2) (sólo CDP-CE335)

El diseño y las especificaciones están sujetos a cambio sin previo aviso.

Indice alfabético

A

- Aleatoria, reproducción 11
- AMS 10
- Aparición y desaparición gradual del sonido 15
- aparición y desaparición sincronizada 15

B

- Búsqueda. *Consulte* Localización
- Búsqueda del nivel pico 16

C, Ch

- Conexión 4
- Conexiones 4
- descripción general 4
- Continua, reproducción 6

D

- Desembalaje 4

E, F

- Edición. *Consulte* Grabación
- Edición sincronizada 14
- Exploración. *Consulte* Exploración musical
- Exploración musical 10

G, H, I, J, K

- Grabación 14
- un programa 14
- uso de edición sincronizada 14

L, Ll

- Localización
- control 10
- directamente 10
- exploración 10
- mediante comprobación de etiquetas 9
- observación del visor 10
- utilizando AMS 10

M, N, O

- Mando a distancia 4

P, Q

- Programa 12
- cambio 13
- comprobación 13
- para grabar 14

R

- Repetición 11
- Reproducción
- aleatoria 11
- continua 6
- de programa 12
- repetida 11

S

- Selección de reproducción
- aleatoria 11
- Selector de tensión 5
- Sensor de música automático. *Consulte* AMS
- Sincronizada, aparición y desaparición 15
- Solución de problemas 18
- Sustitución de discos mientras se reproduce un disco 9

T

- Tiempo completo de reproducción 8
- Tiempo restante 8

U, V, W, X, Y, Z

- Utilización de discos compactos 17

Nombres de controles

Botones

- CHECK 13
- CLEAR 13
- CONTINUE 6
- DISC 1 - 5 9
- DISC CHECK 9
- DISC SKIP 7
- EDIT/TIME FADE 14, 15
- EX-CHANGE 9
- FADER 15
- LINE OUT LEVEL +/- 5
- MUSIC SCAN 10
- Número 10
- ≡ OPEN/CLOSE 6
- PEAK SEARCH 16
- PROGRAM 12
- REPEAT 11
- SHUFFLE 11
- TIME 8
- ▷ 7
- ▬ 7
- 7
- ◀◀/▶▶ 10
- ◀◀/▶▶| 10
- > 10 10

Interruptor

- I/⏻ (Alimentación) 6

Control

- ◀◀ AMS ▶▶ 7

Otros

- Bandeja de discos 6
- Visor 8
- 📺 4

